

## 男子

## 平成21年度 第57回大分県高等学校総合体育大会陸上競技大会 兼全国高等学校陸上競技大会大分県予選大会

大分市営陸上競技場

都道府県名

大分

日	種目	参加	風力	1			2			3			4			5			6		
				記録	氏名	学校名	記録	氏名	学校名	記録	氏名	学校名	記録	氏名	学校名	記録	氏名	学校名	記録	氏名	学校名
5/31	100m	86	+2.4	10.89	永沼 賢治1	大分舞鶴	10.91	佐藤 達樹2	大分雄城台	10.99	加藤 孝亮3	大分舞鶴	11.03	塩川 美鶴樹2	杵築	11.06	宮川 大輝3	杵築	11.07	吉岡 祥吾3	佐伯鶴城
6/1	200m	74	+0.2	21.71	永沼 賢治1	大分舞鶴	22.04	宮川 大輝3	杵築	22.24	三宮 弘矢2	楊志館	22.31	田山 凌2	楊志館	22.44	杉本 昂亮2	杵築	22.47	佐藤 達樹2	大分雄城台
5/30	400m	51		49.82	田山 凌2	楊志館	49.98	杉本 昂亮2	杵築	50.06	田坂 佑弥3	日田林工	50.06	大谷 光心3	杵築	50.31	坂本 真樹2	楊志館	50.98	染矢 健大3	佐伯鶴城
5/31	800m	63		1:57.18	高野 英樹3	中津工	1:57.38	矢幡 佳志3	日田	1:58.23	染矢 健大3	佐伯鶴城	2:00.47	三股 映澄3	佐伯豊南	2:00.47	田北 昌宏3	楊志館	2:00.66	安部 光博3	杵築
5/30	1500m	60		3:53.33	油布 郁人3	大分東明	3:56.91	湯地 俊介3	大分東明	3:57.19	小崎 光舟3	大分東明	4:05.22	小谷 政宏1	文理大附属	4:05.88	近藤 嵩也3	高田	4:06.85	宮本 悠矢3	文理大附属
5/31	5000m	41		14:23.15 大会新	油布 郁人3	大分東明	14:55.72	湯地 俊介3	大分東明	15:14.96	小崎 光舟3	大分東明	15:19.85	宮本 悠矢3	文理大附属	15:44.91	橋本 峻1	大分西	15:48.28	弓場 大輝3	鶴崎工
6/1	110mH	12	+0.3	15.20	成迫 泰平2	佐伯鶴城	15.81	佐藤 雅也1	佐伯鶴城	16.36	平岡 稜也1	楊志館	16.77	小林 将希3	安心院	16.78	阿部 哲志3	杵築	16.83 予) 16.49(2.0)	魚屋 直斗1	大分雄城台
5/31	400mH	17		58.25	成迫 泰平2	佐伯鶴城	57.34	大谷 光心3	杵築	58.45	平岡 稜也1	楊志館	58.96	白岩 優希3	楊志館	59.44	花木 瑛美1	杵築	1:00.38	阿部 哲志3	杵築
6/1	3000mSC	29		9:23.74	田嶋 昭彦3	鶴崎工	9:23.76	糸長 智裕3	大分東明	9:28.02	松井 佑太3	大分東明	9:41.54	長森 雄也2	文理大附属	9:45.27	山本 数馬3	大分西	9:46.16	竹下 光3	竹田
5/30	5000mW	9		25:34.03	松原 慎也3	鶴崎工	27:45.69	栗田 和成2	鶴崎工	28:19.68	城 智也2	日田	28:46.66	大森 和裕3	日田林工	31:40.91	瀬田 健人3	日田	41:39.37	染矢 隼佑1	佐伯鶴城
5/31	4×100mR	24		42.34	小田 一貴 杉本 昂亮 宮川 大輝 塩川 美鶴樹	杵築	42.47	杉田 大樹 江崎 敬三 加藤 孝亮 永沼 賢治	大分舞鶴	42.61	佐藤 貴志 成迫 泰平 竹島 大喜 吉岡 祥吾	佐伯鶴城	42.87	多田隈 昇吾 三宮 弘矢 田山 凌 坂本 真樹	楊志館	43.94	園田 恭平 釘宮 良典 田中 雄大 渡邊 喬也	大分豊府	44.24	佐藤 達樹 指原 拓始 長濱 祐太 豊東 弘樹	大分雄城台
6/1	4×400mR	16		3:19.96	三宮 弘矢 田山 凌 田北 昌宏 坂本 真樹	楊志館	3:21.89	大谷 光心 宮川 大輝 杉本 昂亮 井村 尚樹	杵築	3:22.30	染矢 健太 脇田 駿平 福嶋 竜樹 成迫 泰平	佐伯鶴城	3:22.81	後藤 孝太 永沼 賢治 江崎 敬三 江良 弦己	大分舞鶴	3:27.62	三股 映澄 伊東 直哉 穴見 孝洋 河野 洋志	佐伯豊南	3:27.88	野田 健人 渡辺 洋平 高橋 健人 幸 将大	高田
5/31	走高跳	18		2.03 大会新	菅 隆徳3	鶴崎工	1.94	後田 郁弥3	佐伯鶴城	1.94	久島 貴大3	日田林工	1.80	小田 一貴3	杵築	1.80	竹本 健吾2	杵築	1.75	西村 昂敏2	鶴崎工
5/30	棒高跳	6		4m00	中川 雅清3	佐伯鶴城	3m90	森 大樹3	佐伯鶴城	3m70	竹島 大喜2	佐伯鶴城	3m40	遠嶋 克也2	別府商	2m90	布木 勇人1	杵築			
5/30	走幅跳	42		7.06 +1.2	塩川 美鶴樹2	杵築	6.57 +1.0	脇田 駿平3	佐伯鶴城	6.51 +1.3	塩月優之介2	佐伯鶴城	6.51 +1.7	佐藤 功二郎3	杵築	6.46 +0.9	塩月 聖司3	佐伯豊南	6.23 +1.0	渡辺 洋平3	高田
6/1	三段跳	14		13.29 +0.7	佐藤 功二郎3	杵築	13.28 -0.1	塩月優之介2	佐伯鶴城	13.06 +0.3	永井 孝英1	楊志館	13.04 ±0.0	岩橋 亮汰3	日田	12.98 ±0.0	門脇 駿2	大分舞鶴	12.62 -0.5	竹永 祐樹2	佐伯鶴城
6/1	砲丸投	25		13.89	甲斐 裕樹3	鶴崎工	12.79	伊藤 聖二3	中津北	12.54	長屋 元大3	大分雄城台	12.29	佐藤 翔太郎2	大分雄城台	12.17	芋岡 翔平3	鶴崎工	11.30	祖田 恭平3	佐伯鶴城
5/31	円盤投	23		42.34	長屋 元大3	大分雄城台	41.87	芋岡 翔平3	鶴崎工	35.36	小里 孟3	大分豊府	34.59	祖田 恭平3	佐伯鶴城	32.78	安南 翔太2	三重総合	31.43	堤田 拳斗1	鶴崎工
5/30	ハンマー投	13		46.39	松原 仁3	双国校	46.03	甲斐 裕樹3	鶴崎工	43.02	清原 秀亮3	国東	37.32	荒木 聡2	国東	36.16	白石 亮太2	鶴崎工	35.66	大城 慶太3	杵築
5/31	やり投	24		60.41 大会新	岩本 浩幸2	国東	53.99	園田 大貴3	大分雄城台	51.94	榊田 一希2	中津工	50.81	村山 卓弥2	大分西	50.66	猪俣 安幸3	国東	47.97	中野 優2	杵築
5/30 5/31	八種競技	8		4507点	伊東 伸哉3	鶴崎工	4429点	福嶋 竜樹3	佐伯鶴城	4366点 公認4317点	阿部 翔3	杵築	4156点	永松 佑介2	杵築	3959点	亀井 佑太郎2	大分雄城台	3896点	渡辺 亮太2	佐伯鶴城
				30 11.68(0.0)-5.78(1.3)-10.15-52.44			11.30(0.0)-5.87(1.1)-9.14-53.06			11.44(0.0)-5.96(2.1)-7.10-54.67			11.87(0.0)-5.06(0.3)-9.44-53.66			12.08(0.0)-5.79(0.3)-7.71-56.19			12.16(0.0)-5.80(0.9)-8.08-57.90		
				31 16.47(4.3)-37.93-1.50-4.58.44			17.45(4.3)-32.98-1.65-5.03.63			16.52(4.3)-32.87-1.60-4.50.00			17.96(4.3)-32.71-1.55-4.38.89			19.98(4.3)-37.51-1.65-4.49.76			18.80(4.3)-32.82-1.65-4.56.37		
得点 学校名	総合			77.0点	佐伯鶴城		73.0点	杵築		52.0点	鶴崎工		41.0点	楊志館		39.0点	大分東明		28.0点	大分雄城台	
	トラック			42.0点	杵築		39.0点	大分東明		37.0点	楊志館		32.0点	佐伯鶴城		24.0点	大分舞鶴		18.0点	鶴崎工	
	フィールド			39.0点	佐伯鶴城		28.0点	鶴崎工		24.0点	杵築		18.0点	大分雄城台		15.0点	国東		6.0点	双国	
	混成			7.0点	杵築		6.0点	鶴崎工		6.0点	佐伯鶴城		2.0点	大分雄城台							

# 平成21年度大分県高等学校総合体育大会体操競技会結果一覧

平成21年5月31日(日)  
大分県立総合体育館

## 新 体 操

男 子  
団 体

順位	学校名	得点
1	日出暘谷高校	17.250
2		
3		

(日出暘谷高校は11年連続11回目)

女 子  
団 体

順位	学校名	得点
1	別府鶴見丘高校	21.175
2		
3		

(別府鶴見丘高校は17年連続17回目)

## 個 人 総 合

順位	氏名	学校名	得点
1	菅 正樹	日出暘谷高校	18.425
2	古田 真大	日出暘谷高校	18.400
3	小谷 笙平	日出暘谷高校	17.700

## 個 人 総 合

順位	氏名	学校名	得点
1	岡田穂菜実	別府鶴見丘高校	45.500
2	荒金 香保	別府鶴見丘高校	44.175
3	一丸さとこ	別府鶴見丘高校	43.200

## 種 目 別

ロープ

順位	氏名	学校名	得点
1	古田 真大	日出暘谷高校	9.150
2	菅 正樹	日出暘谷高校	9.125
2	小谷 笙平	日出暘谷高校	8.650

## 種 目 別

フープ

順位	氏名	学校名	得点
1	岡田穂菜実	別府鶴見丘高校	23.275
2	荒金 香保	別府鶴見丘高校	22.025
3	一丸さとこ	別府鶴見丘高校	21.525

クラブ

順位	氏名	学校名	得点
1	菅 正樹	日出暘谷高校	9.300
2	古田 真大	日出暘谷高校	9.250
3	小谷 笙平	日出暘谷高校	9.050

リボン

順位	氏名	学校名	得点
1	岡田穂菜実	別府鶴見丘高校	22.225
2	荒金 香保	別府鶴見丘高校	22.150
3	佐藤 美輝	別府鶴見丘高校	21.950

# 平成21年度大分県高等学校総合体育大会体操競技会結果一覧

平成21年5月31日(日)

大分県立総合体育館

体 操  
男 子  
団 体

順位	学校名	得点
1	大分西高校	186.700
2	大分鶴崎高校	78.400
3		

(大分西高校は4年ぶり3回目)

競 技  
女 子  
団 体

順位	学校名	得点
1	大分西高校	186.700
2	大分東明高校	97.500
3	佐伯鶴城高校	61.650

(大分西高校は4年連続20回目)

個 人 総 合

順位	氏名	学校名	得点
1	吉村 悠	大分西高校	72.850
2	渡辺 彬	杵築高校	72.050
3	小野洋一郎	佐伯鶴城高校	71.400

個 人 総 合

順位	氏名	学校名	得点
1	春本 楓	大分東明高校	50.500
2	森 雪	大分西高校	49.200
3	春本 雅	大分西高校	45.250

種 目 別

ゆか

順位	氏名	学校名	得点
1	高木 裕輝	大分西高校	12.600
2	渡辺 彬	杵築高校	12.500
3	吉村 悠	大分西高校	12.250

種 目 別

跳馬

順位	氏名	学校名	得点
1	春本 楓	大分東明高校	13.100
2	森 雪	大分西高校	12.850
3	江藤 葉里	佐伯鶴城高校	12.100

あん馬

順位	氏名	学校名	得点
1	吉村 悠	大分西高校	13.000
2	渡辺 彬	杵築高校	12.200
2	小野洋一郎	佐伯鶴城高校	12.200

段違い平行棒

順位	氏名	学校名	得点
1	春本 楓	大分東明高校	12.650
2	森 雪	大分西高校	10.850
3	春本 雅	大分西高校	10.150

つり輪

順位	氏名	学校名	得点
1	渡辺 彬	杵築高校	11.900
2	小野洋一郎	佐伯鶴城高校	11.800
3	吉村 悠	大分西高校	11.150

平均台

順位	氏名	学校名	得点
1	森 雪	大分西高校	13.150
2	春本 楓	大分東明高校	12.100
3	春本 雅	大分西高校	11.450

跳馬

順位	氏名	学校名	得点
1	渡辺 彬	杵築高校	13.300
2	長野 充希	大分東明高校	13.150
3	吉村 悠	大分西高校	12.400

ゆか

順位	氏名	学校名	得点
1	春本 楓	大分東明高校	12.650
2	森 雪	大分西高校	12.350
3	春本 雅	大分西高校	11.800

平行棒

順位	氏名	学校名	得点
1	吉村 悠	大分西高校	12.100
2	小野洋一郎	佐伯鶴城高校	11.900
3	長野 充希	大分東明	11.650

鉄棒

順位	氏名	学校名	得点
1	吉村 悠	大分西高校	11.950
2	小野洋一郎	佐伯鶴城高校	11.900
3	高木 裕輝	大分西高校	11.300

平成21年度第57回大分県高等学校体育大会水泳競技大会  
 兼 平成21年度全九州高等学校体育大会  
 第57回全九州高等学校水泳（競泳）競技大会大分県予選

会場：別府市営青山プール  
 平成21年5月30日～31日

●県新 ◎県高校新 ○大会新

女子	1位		2位		3位		4位		5位		6位		7位		8位	
	氏名	学校名 学年	氏名	学校名 学年	氏名	学校名 学年	氏名	学校名 学年	氏名	学校名 学年	氏名	学校名 学年	氏名	学校名 学年	氏名	学校名 学年
種目	記録		記録		記録		記録		記録		記録		記録		記録	
50m 自由形	田代 杏奈	大分鶴崎高校 高1	渡辺 早紀	佐伯鶴城高校 高2	須崎 真結	別府青山高校 高3	林 春花	中津南高 高2	山村 美樹	宇佐 高1	神田美彩子	大分東明高校 高1	阿南 優希	三重総合 高1	森下 里奈	津久見高校 高2
	28.92		29.26		29.47		30.12		30.16		30.18		30.35		31.43	
100m 自由形	渡辺 早紀	佐伯鶴城高校 高2	田代 杏奈	大分鶴崎高校 高1	神田美彩子	大分東明高校 高1	山村 美樹	宇佐 高1	竹中しおみ	大分雄城台高 高3	林 春花	中津南高 高2	阿南 優希	三重総合 高1	與品 理子	大分東明高校 高2
	1:03.01		1:03.61		1:05.41		1:06.08		1:06.93		1:07.29		1:07.30		1:07.81	
200m 自由形	伏野まどか	大分鶴崎高校 高3	澤田 真衣	別府溝部学園 高3	竹中しおみ	大分雄城台高 高3	大津留早彩	大分舞鶴高 高2	三股 也実	佐伯豊南高 高2	浅井 真奈	別府羽室台 高2	松岡 彩果	大分上野丘 高3	重富 裕香	中津北 高2
	2:07.45	◎	2:15.21		2:27.36		2:31.83		2:34.89		2:35.23		2:36.56		2:37.67	
400m 自由形	伏野まどか	大分鶴崎高校 高3	澤田 真衣	別府溝部学園 高3	前田 秋穂	大分鶴崎高校 高1	日高 智美	中津南高 高2	福田 綾奈	佐伯鶴城高校 高2	田尻 綾奈	大分雄城台高 高2	重富 裕香	中津北 高2	三股 也実	佐伯豊南高 高2
	4:31.25	○	4:43.02		4:43.06		5:08.68		5:09.60		5:24.23		5:35.52		5:39.30	
800m 自由形	前田 秋穂	大分鶴崎高校 高1	福田 綾奈	佐伯鶴城高校 高2	田尻 綾奈	大分雄城台高 高2										
	9:43.91		10:27.78		11:22.65											
100m 背泳ぎ	和間 響	中津北 高1	田上 美湖	大分鶴崎高校 高2	米田 綾香	日田三隈 高1	塩月 留那	佐伯鶴城高校 高2	古野 友理	中津北 高2	神野 花奈	佐伯豊南高 高2	羽田野愛理	大分雄城台高 高3	宗安沙弥佳	大分舞鶴高 高2
	1:09.15		1:10.52		1:11.45		1:12.54		1:13.23		1:13.47		1:19.36		1:25.28	
200m 背泳ぎ	田上 美湖	大分鶴崎高校 高2	和間 響	中津北 高1	米田 綾香	日田三隈 高1	塩月 留那	佐伯鶴城高校 高2	古野 友理	中津北 高2	神野 花奈	佐伯豊南高 高2	羽田野愛理	大分雄城台高 高3	川元 渚	佐伯鶴城高校 高1
	2:26.11		2:26.17		2:33.18		2:34.01		2:39.78		2:43.13		2:50.59		3:02.80	
100m 平泳ぎ	溝部 沙知	別府鶴見丘 高2	歳田 未知	大分鶴崎高校 高3	歳田 未羽	大分鶴崎高校 高1	阿部 晴香	別府青山高校 高1	赤嶺 翔子	大分雄城台高 高3	矢野守梨亜	佐伯鶴城高校 高2	後藤 友香	大分上野丘 高2	泉谷 果歩	佐伯豊南高 高1
	1:15.36		1:19.70		1:20.49		1:20.57		1:23.41		1:30.75		1:41.23		1:58.36	
200m 平泳ぎ	溝部 沙知	別府鶴見丘 高2	歳田 未知	大分鶴崎高校 高3	阿部 晴香	別府青山高校 高1	歳田 未羽	大分鶴崎高校 高1	日高 智美	中津南高 高2	赤嶺 翔子	大分雄城台高 高3	矢野守梨亜	佐伯鶴城高校 高2		
	2:40.46		2:52.95		2:53.38		2:54.37		2:59.14		3:01.06		3:18.18			
100m バタフライ	羽立 裕香	中津北 高1	浜崎 加菜	別府溝部学園 高2	須崎 真結	別府青山高校 高3	大津留早彩	大分舞鶴高 高2	岩尾 美香	大分雄城台高 高3	亀井 成美	臼杵高校 高2	伊藤ありさ	大分上野丘 高2	山口 侑愛	佐伯豊南高 高1
	1:03.88	◎	1:06.13		1:10.14		1:18.16		1:18.26		1:19.95		1:28.68		1:32.70	
200m バタフライ	羽立 裕香	中津北 高1	浜崎 加菜	別府溝部学園 高2	亀井 成美	臼杵高校 高2	岩尾 美香	大分雄城台高 高3	伊藤ありさ	大分上野丘 高2						
	2:18.71	◎	2:27.75		2:51.04		2:52.66		3:26.49							
200m 個人メドレ	小野 芙未	佐伯鶴城高校 高3	竹中 あい	中津北 高1	今川未彩紀	大分鶴崎高校 高2	隅田 愛理	別府青山高校 高3	岩田 桃子	日田高校 高1	久保 璃歩	宇佐 高2	加藤 菜穂	大分上野丘 高1		
	2:31.36		2:32.46		2:32.53		2:37.40		2:41.33		2:45.49		3:42.86			
400m 個人メドレ	小野 芙未	佐伯鶴城高校 高3	竹中 あい	中津北 高1	今川未彩紀	大分鶴崎高校 高2	岩田 桃子	日田高校 高1	隅田 愛理	別府青山高校 高3						
	5:17.68		5:17.81		5:25.08		5:37.08		5:37.29							
400m リレー	大分鶴崎高校		佐伯鶴城高校		大分雄城台高		佐伯豊南高		大分上野丘							
	伏野まどか 高3		渡辺 早紀 高2		竹中しおみ 高3		神野 花奈 高2		松岡 彩果 高3							
	今川未彩紀 高2		塩月 留那 高2		田尻 綾奈 高2		三股 也実 高2		太田 麻莉 高2							
	田代 杏奈 高1		福田 綾奈 高2		赤嶺 翔子 高3		山口 侑愛 高1		後藤 友香 高2							
	田上 美湖 高2		小野 芙未 高3		岩尾 美香 高3		寺尾 愛望 高1		伊藤ありさ 高2							
	4:12.06		4:22.49		4:31.79		5:02.35		5:09.51							
400m メドレーリレー	大分鶴崎高校		佐伯鶴城高校		大分雄城台高		佐伯豊南高		大分上野丘							
	田上 美湖 高2		塩月 留那 高2		羽田野愛理 高3		神野 花奈 高2		吉村 海帆 高2							
	歳田 未知 高3		矢野守梨亜 高2		赤嶺 翔子 高3		三股 也実 高2		後藤 友香 高2							
	今川未彩紀 高2		小野 芙未 高3		岩尾 美香 高3		山口 侑愛 高1		伊藤ありさ 高2							
	伏野まどか 高3		渡辺 早紀 高2		竹中しおみ 高3		寺尾 愛望 高1		松岡 彩果 高3							
	4:44.48		4:59.11		5:11.72		5:38.28		6:13.26							
女子総合	大分鶴崎高校	129	佐伯鶴城高校	86	大分雄城台高	63	中津北	56	佐伯豊南高	33	別府青山高校	32	別府溝部学園	28	大分上野丘	28

# 第57回大分県高等学校総合体育大会

## 第24回水泳専門部水球競技会

大分商業高等学校A	2	—	2	大分商業高等学校B
12	4	—	1	10
	1	—	4	
	5	—	3	

大分県立大分商業高等学校が24年連続24回目の優勝

### 【 優勝メンバー 】

氏名	学年	ポジション
堺 聖真	3	GK
吉村 啓	3	C/W
逸見 優太	3	W/CF
勝連 貴信	3	CF/CB
宮脇 佑弥	3	Wing
金子 照坪	3	CF/W
大山 翔太郎	3	W/CB
宇都宮 友弘	2	Wing
三浦 陸生	1	Wing
徳永 恵太	1	Wing

※ 優勝チームには九州大会（インターハイ予選）への出場権が与えられる。

## 第3回水泳専門部飛込競技会

女子高飛び込み

**優勝 佐藤 友美子** （大分豊府）

251.35点

※ 優勝者には九州大会への出場権が与えられる。

# バスケットボール競技 女子決勝リーグ戦表

チーム名	A 大分鶴崎	B 大分商業	C 中津北	D 明豊	勝	負	順位
A 大分鶴崎	○		●		○		2 1 2
	77	49	61	65	51	48	
B 大分商業	●		●		●		0 3 4
	49	77	74	89	60	74	
C 中津北	○		○		●		2 1 3
	65	61	89	74	59	76	
D 明豊	●		○		○		2 1 1
	48	51	74	60	76	59	

112

124

124

# バスケットボール競技 男子決勝リーグ戦表

チーム名		A 大分舞鶴	B 中津南	C 柳ヶ浦	D 大分雄城台	勝	負	順位		
A	大分舞鶴	○		○		○		3	0	1
		76	24 - 21 15 - 23 21 - 12 16 - 11	67	83	21 - 10 19 - 19 23 - 11 20 - 12	52			
B	中津南	●		●		●		0	3	4
		67	21 - 24 23 - 15 12 - 21 11 - 16	76	77	19 - 23 18 - 19 10 - 29 30 - 26	97			
C	柳ヶ浦	●		○		●		1	2	3
		52	10 - 21 19 - 19 11 - 23 12 - 20	83	97	23 - 19 19 - 18 29 - 10 26 - 30	77			
D	大分雄城台	●		○		○		2	1	2
		72	16 - 17 11 - 28 20 - 14 25 - 25	84	75	22 - 11 18 - 17 18 - 17 17 - 13	58			

# 第57回大分県高等学校総合体育大会バスケットボール競技

平成21年5月24日(日)・30日(土)・31日(日)・6月1日(月)

## 《女子》

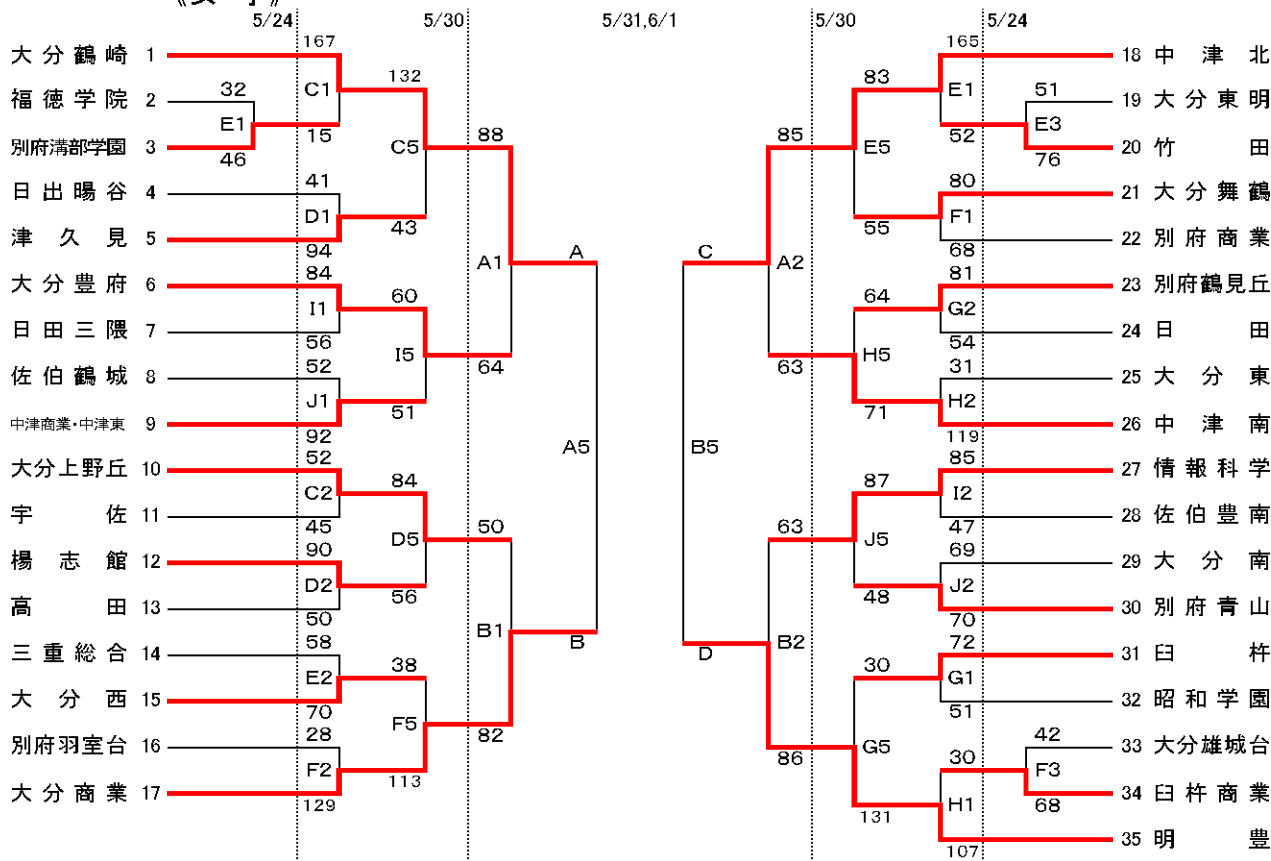

### 《試合会場》

試合会場	会場	5/24	5/30	5/31	6/1
ダイハツ九州アリーナ	A・B				
大分上野丘高校	C・D	(1) 9:00~	(1) 9:00~	(1) 9:00~	(1) 9:30~
大分舞鶴高校	E・F	(2) 10:30~	(2) 10:30~	(2) 10:30~	(2) 11:00~
大分豊府高校	G・H	(3) 12:00~	(3) 12:00~	(3) 12:00~	(3) 12:30~
情報科学高校	I・J	(4) 13:30~	(4) 13:30~	(4) 13:30~	(4) 14:00~

### 《試合時間》

(5) 15:00~	(5) 15:00~
(6) 16:30~	(6) 16:30~



# 第57回大分県高等学校総合体育大会バスケットボール競技

平成21年5月24日(日)・30日(土)・31日(日)・6月1日(月)

## 《男子》

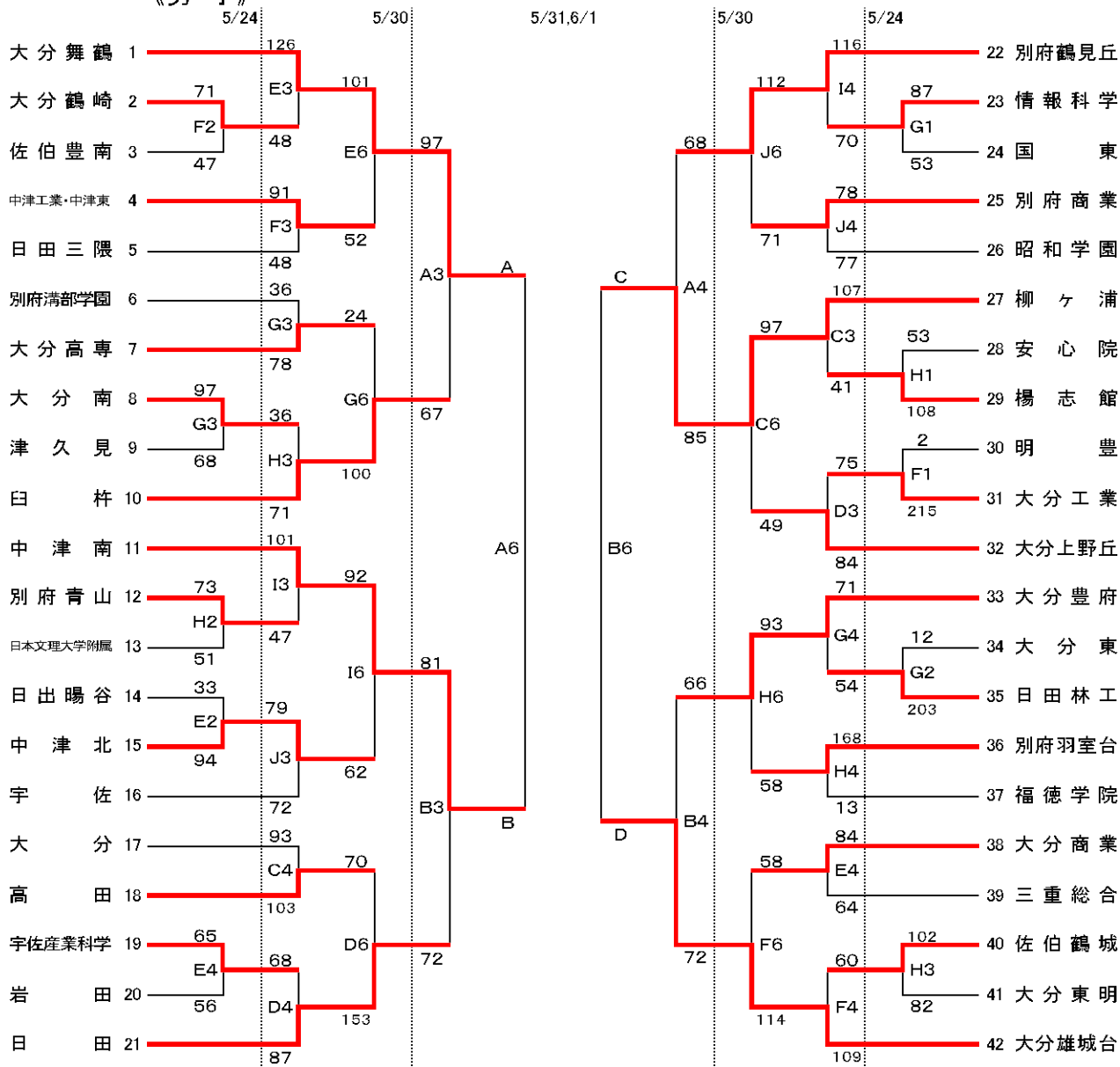

### 《試合会場》

会場	会場	5/24	5/30	5/31	6/1
ダイハツ九州アリーナ	A・B				
大分上野丘高校	C・D	(1) 9:00~	(1) 9:00~	(1) 9:00~	(1) 9:30~
大分舞鶴高校	E・F	(2) 10:30~	(2) 10:30~	(2) 10:30~	(2) 11:00~
大分豊府高校	G・H	(3) 12:00~	(3) 12:00~	(3) 12:00~	(3) 12:30~
情報科学高校	I・J	(4) 13:30~	(4) 13:30~	(4) 13:30~	(4) 14:00~

### 《試合時間》

(5) 15:00~	(5) 15:00~
(6) 16:30~	(6) 16:30~

# 第57回 大分県高等学校総合体育大会バレーボール競技兼全国・九州高校選手権大会大分県予選会競技結果



第1日目 5月30日 (土) ・ 10:00~  
 第2日目 5月31日 (日) ・ 9:00~  
 第3日目 6月 1日 (月) ・ 9:00~

## 女子の部

会場 { A ..... 大分南高校  
 D ..... 鶴崎工業高校  
 E・F ..... 大分商業高校  
 G・H ..... 大分西高校

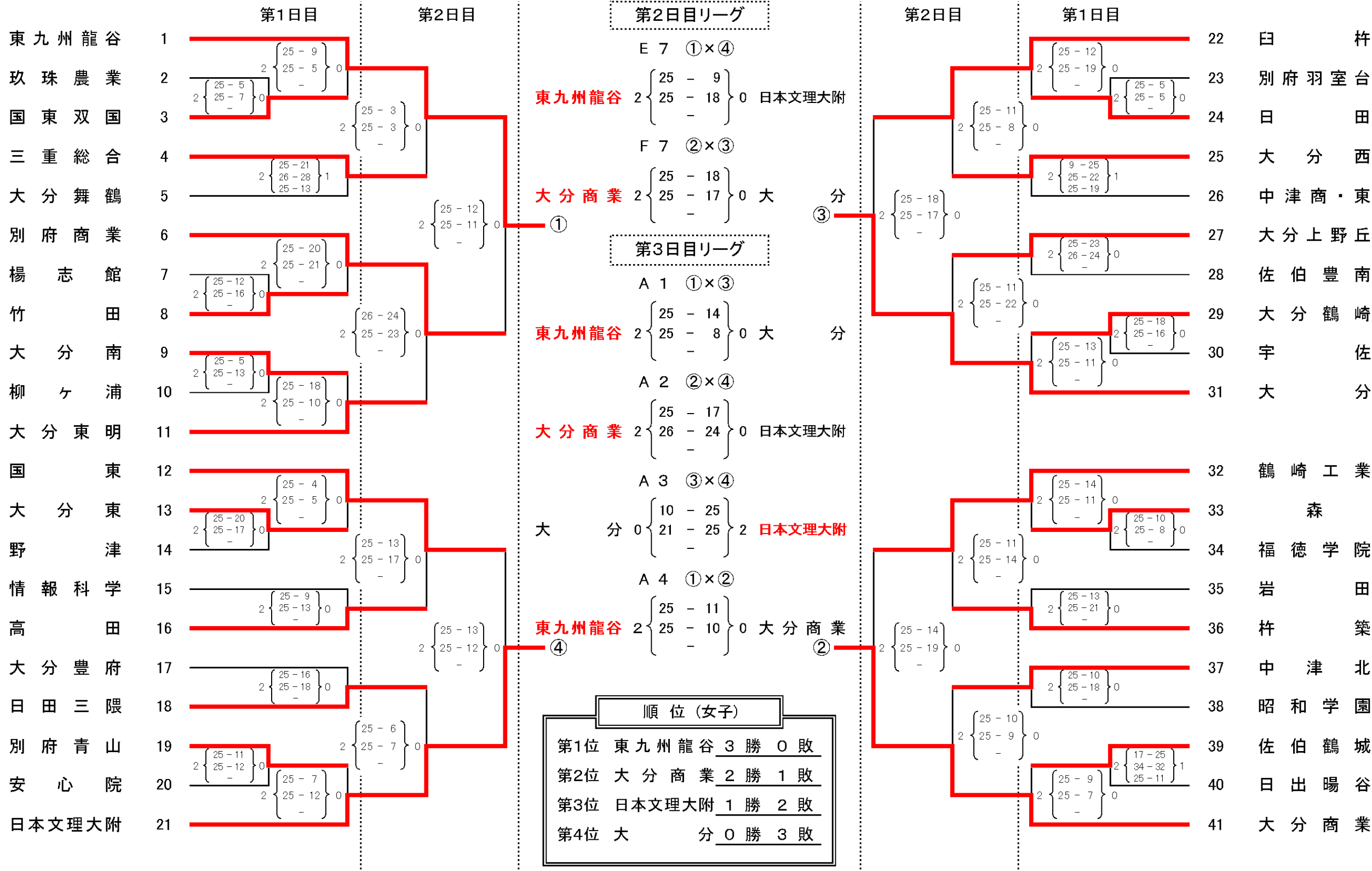

# 第57回 大分県高等学校総合体育大会バレーボール競技兼全国・九州高校選手権大会大分県予選会競技結果



第1日目 5月30日 (土) ・ 10:00~  
 第2日目 5月31日 (日) ・ 9:00~  
 第3日目 6月 1日 (月) ・ 9:00~

## 男子の部

会場 { A・B ..... 大分南高校  
 C ..... 鶴崎工業高校

学校名	順位	第1日目	第2日目	第2日目リーグ	第3日目リーグ	第2日目	第1日目	順位	学校名
別府鶴見丘	1	25-5, 25-10, 25-18	25-14, 25-15	A3 ①×④ 25-23, 25-14	B 1 ①×③ 25-22, 25-21	25-20, 25-21	25-8, 25-14	12	大分工業
大分高専	2	25-10, 25-18	25-14, 25-15	別府鶴見丘 25-23, 25-14	別府鶴見丘 25-22, 25-21	25-20, 25-21	25-14, 25-14	13	佐伯鶴城
臼杵	3	25-10, 25-18	25-14, 25-15	B3 ②×③ 25-23, 13-25, 20-25	B 2 ②×④ 14-25, 25-18, 25-21	25-20, 25-21	25-22, 25-18	14	大分豊府
安心院	4	27-29, 25-23, 25-13	25-14, 25-15	大分南 1 25-23, 13-25, 20-25	大分南 2 14-25, 25-18, 25-21	25-20, 25-21	25-21, 25-16	15	杵築
日田	5	27-29, 25-23, 25-13	25-14, 25-15	大分南 1 25-23, 13-25, 20-25	大分南 2 14-25, 25-18, 25-21	25-20, 25-21	25-21, 25-16	16	大分上野丘
鶴崎工業	6	26-24, 25-23	25-17, 25-14	別府鶴見丘 25-22, 25-21	大分工業 25-23, 15-25, 25-17	25-20, 25-21	20-25, 25-17, 25-11	17	日田林工
別府溝部学園	7	25-8, 25-8	25-17, 25-14	大分工業 25-23, 15-25, 25-17	B 4 ①×② 25-20, 25-19	25-15, 25-19	20-25, 25-17, 25-11	18	竹田
大分舞鶴	8	25-8, 25-8	25-17, 25-14	別府鶴見丘 25-22, 25-21	別府鶴見丘 25-20, 25-19	25-15, 25-19	25-19, 25-23	19	楊志館
佐伯豊南	9	26-24, 25-18	25-17, 25-14	大分工業 25-23, 15-25, 25-17	別府鶴見丘 25-20, 25-19	25-15, 25-19	25-19, 25-23	20	三重総合
中津北	10	25-4, 25-11	25-17, 25-14	別府鶴見丘 25-22, 25-21	別府鶴見丘 25-20, 25-19	25-15, 25-19	25-5, 25-6	21	大分南
大分商業	11	25-4, 25-11	25-17, 25-14	別府鶴見丘 25-22, 25-21	別府鶴見丘 25-20, 25-19	25-15, 25-19	25-5, 25-6		

順位 (男子)	
第1位	別府鶴見丘 3勝 0敗
第2位	大分工業 2勝 1敗
第3位	大分南 1勝 2敗
第4位	大分商業 0勝 3敗

[女子学校対抗]

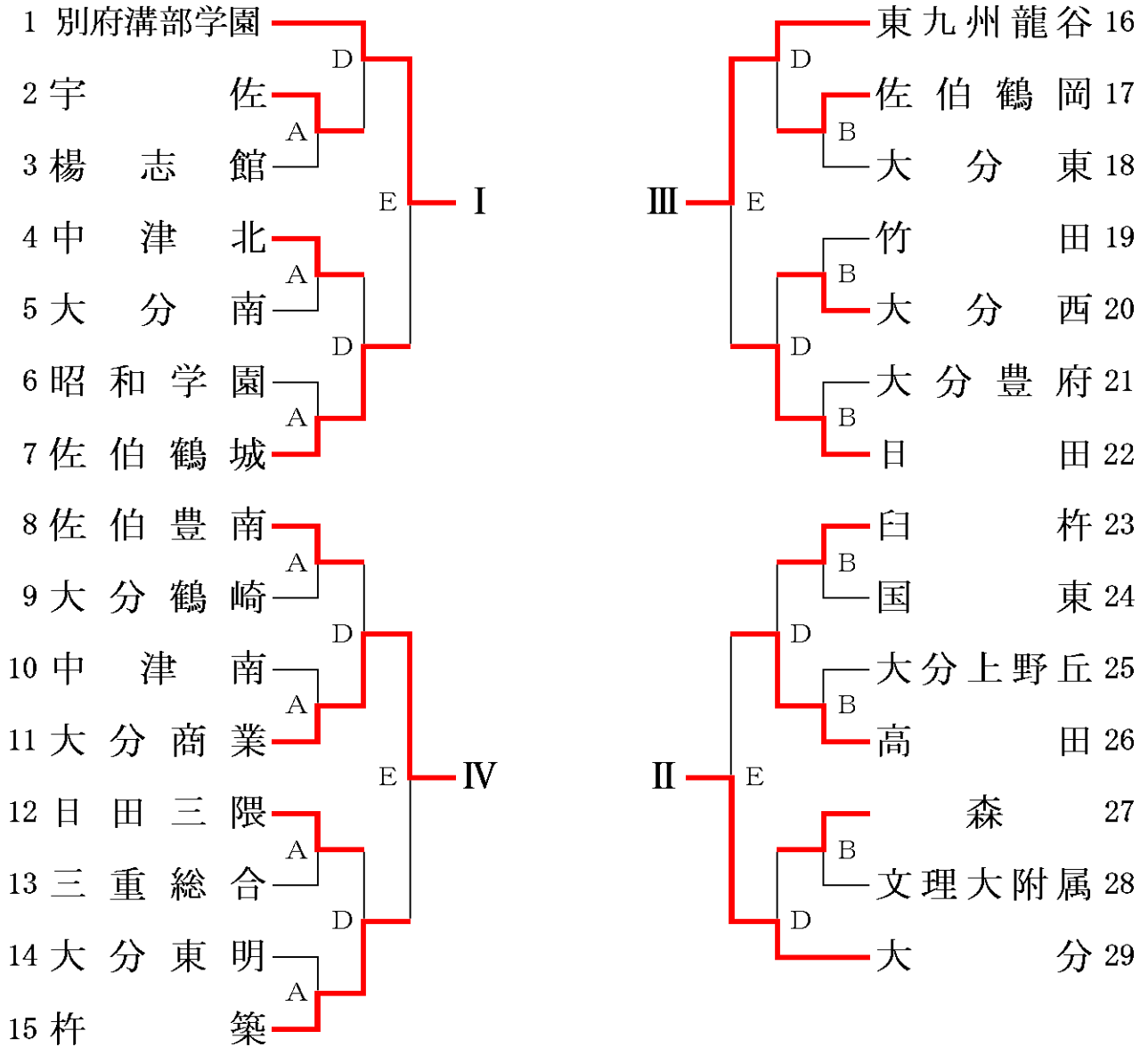

5月30日(土)

9:30~ 9:45 開会式  
9:50~11:20 A  
11:20~12:50 B  
12:50~ 個人戦〈ダブルス〉決勝まで

5月31日(日)

9:30~11:00 D  
11:00~12:00 E  
12:00~13:30 決勝リーグ1回目  
13:30~15:00 決勝リーグ2回目  
15:00~16:30 決勝リーグ3回目

6月1日(月) 9:00~ 個人戦〈シングルス〉決勝まで

[男子学校対抗]

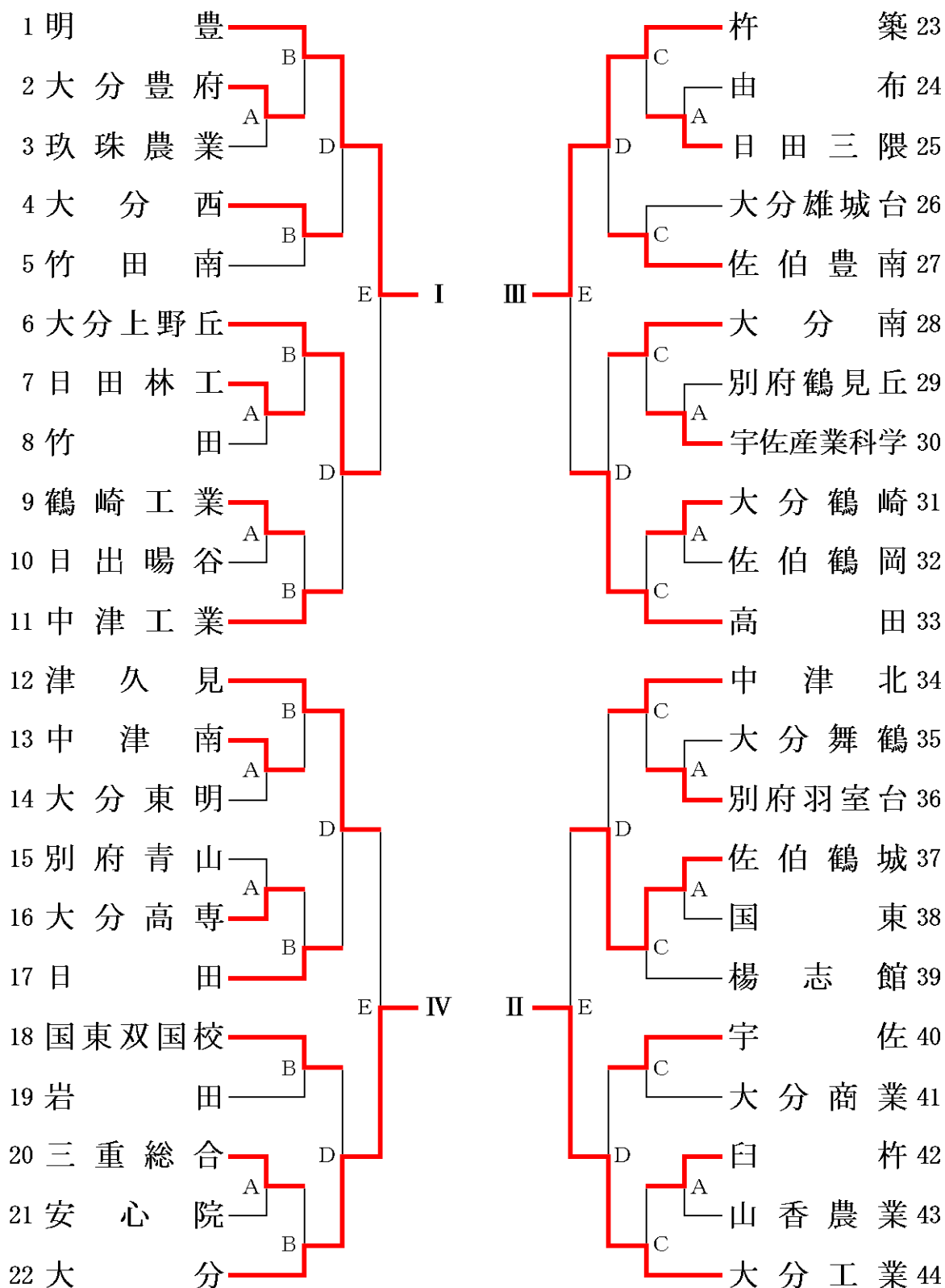

5月30日(土)

- 9:30~ 9:45 開会式
- 9:50~11:20 A
- 11:20~12:50 B
- 12:50~14:20 C
- 14:20~ 個人戦〈ダブルス〉決勝まで

5月31日(日)

- 9:30~11:00 D
- 11:00~12:00 E
- 12:00~13:30 決勝リーグ1回目
- 13:30~15:00 決勝リーグ2回目
- 15:00~16:30 決勝リーグ3回目

6月1日(月) 9:00~ 個人戦〈シングルス〉決勝まで

[男子学校対抗 決勝リーグ戦]

	I 明 豊	II 大分工業	III 杵 築	IV 大 分	勝 敗	順 位
I 明 豊		3 - 1	3 - 0	3 - 0	3 - 0	1
II 大分工業	1 - 3		2 - 3	1 - 3	0 - 3	4
III 杵 築	0 - 3	3 - 2		1 - 3	1 - 2	3
IV 大 分	0 - 3	3 - 1	3 - 1		2 - 1	2

1回目 I - IV II - III  
 2回目 I - III II - IV  
 3回目 I - II III - IV

[女子学校対抗 決勝リーグ戦]

	I 別府溝部学園	II 大 分	III 東九州龍谷	IV 大分商業	勝 敗	順 位
I 別府溝部学園		3 - 0	3 - 0	3 - 0	3 - 0	1
II 大 分	0 - 3		0 - 3	1 - 3	0 - 3	4
III 東九州龍谷	0 - 3	3 - 0		3 - 0	2 - 1	2
IV 大分商業	0 - 3	3 - 1	0 - 3		1 - 2	3

1回目 I - IV II - III  
 2回目 I - III II - IV  
 3回目 I - II III - IV

[女子シガルス (1)]

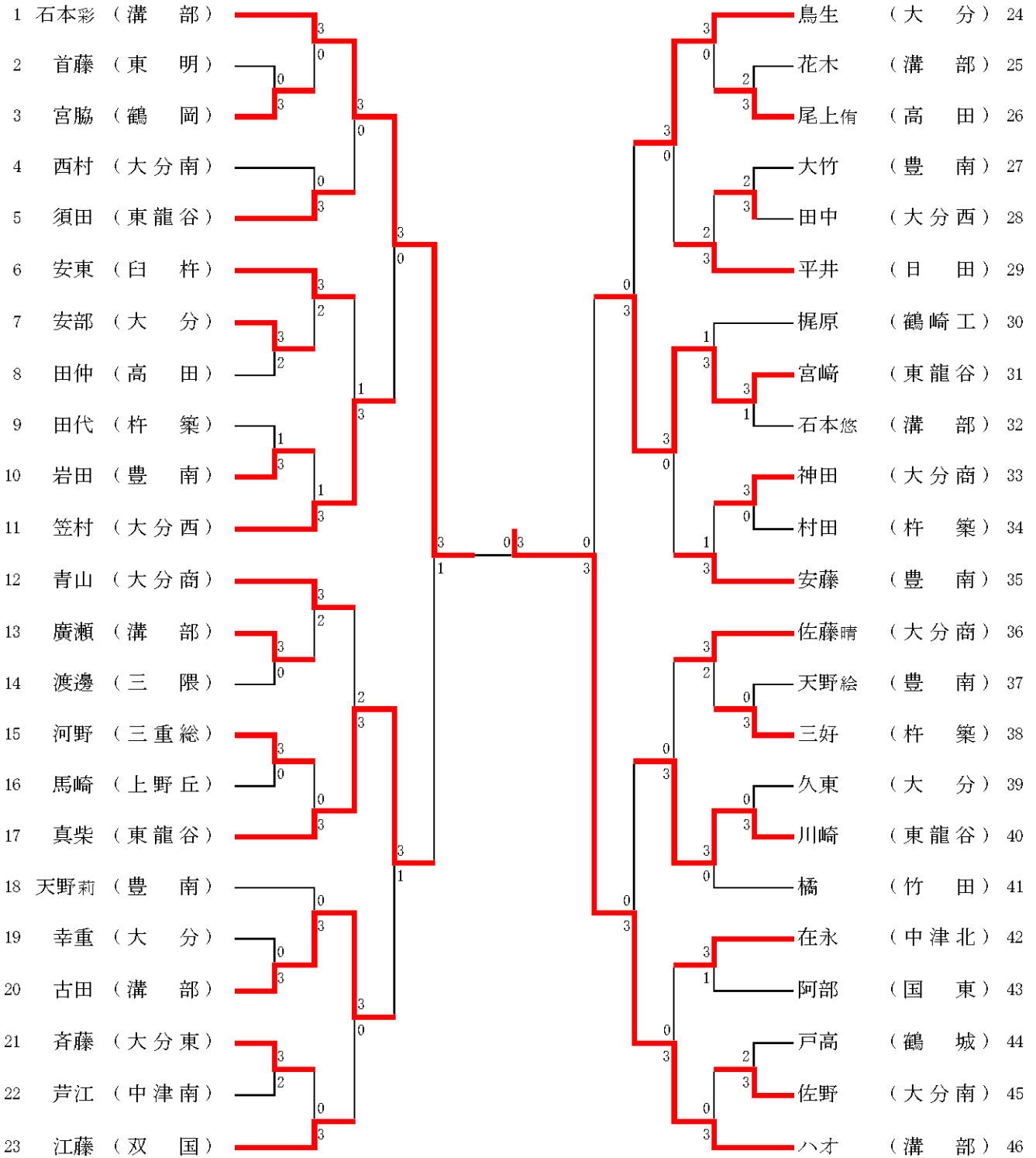

決勝

3 溝部 3	11 - 07 06 - 11 11 - 04 11 - 08	1 新宮 溝部
--------------	--	---------------

準決勝

0 溝部 3	04 - 11 05 - 11 09 - 11	3 溝部 3
--------------	-------------------------------	--------------

[女子シングルス (2)]

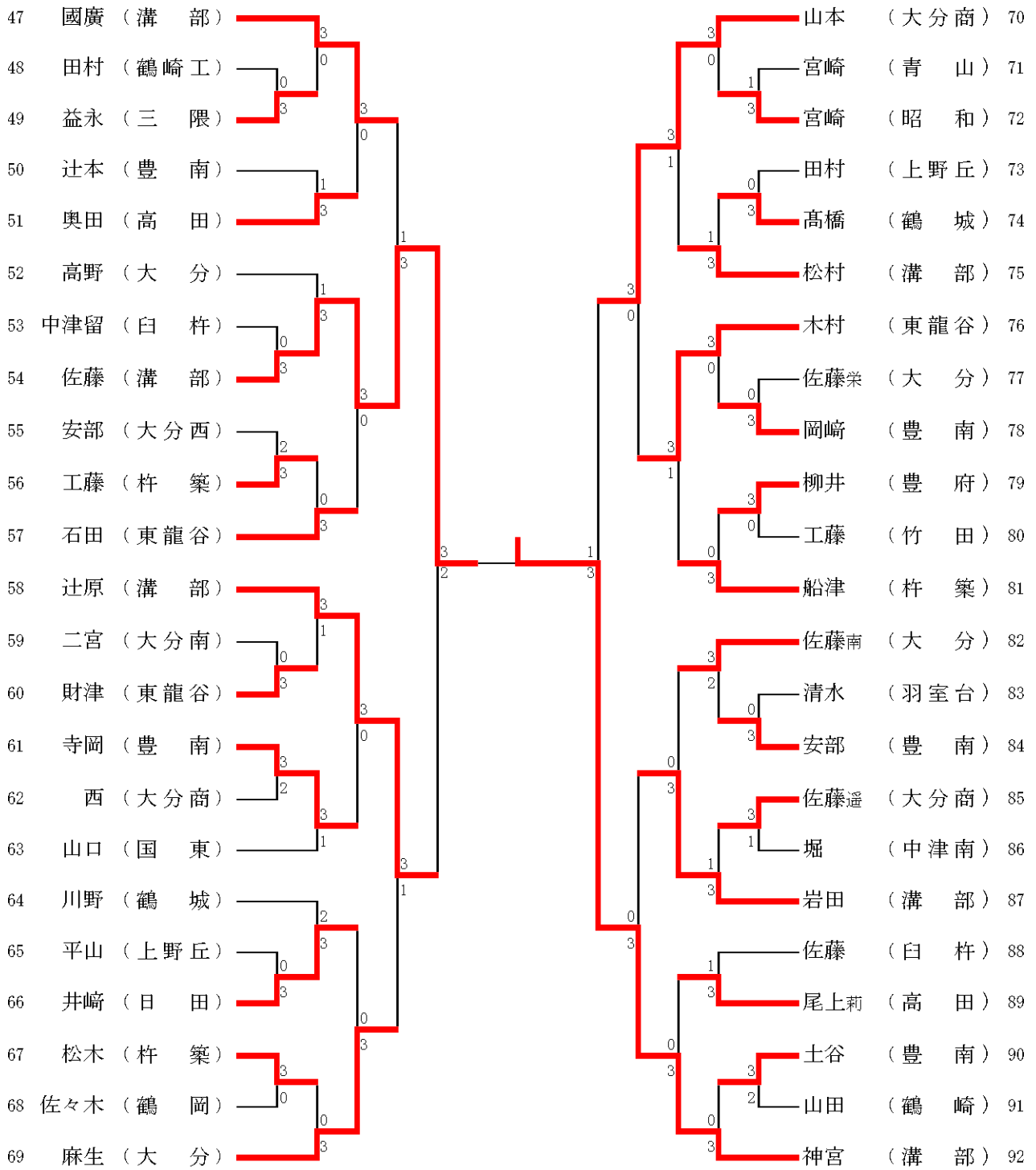

準決勝

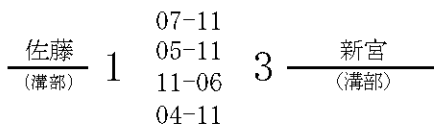

5位決定戦 (フリー抽選で行う)

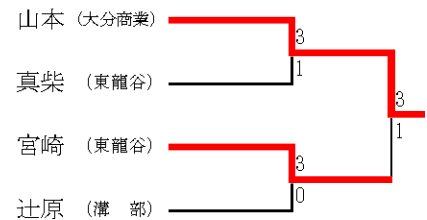



[男子シングルス (1)]

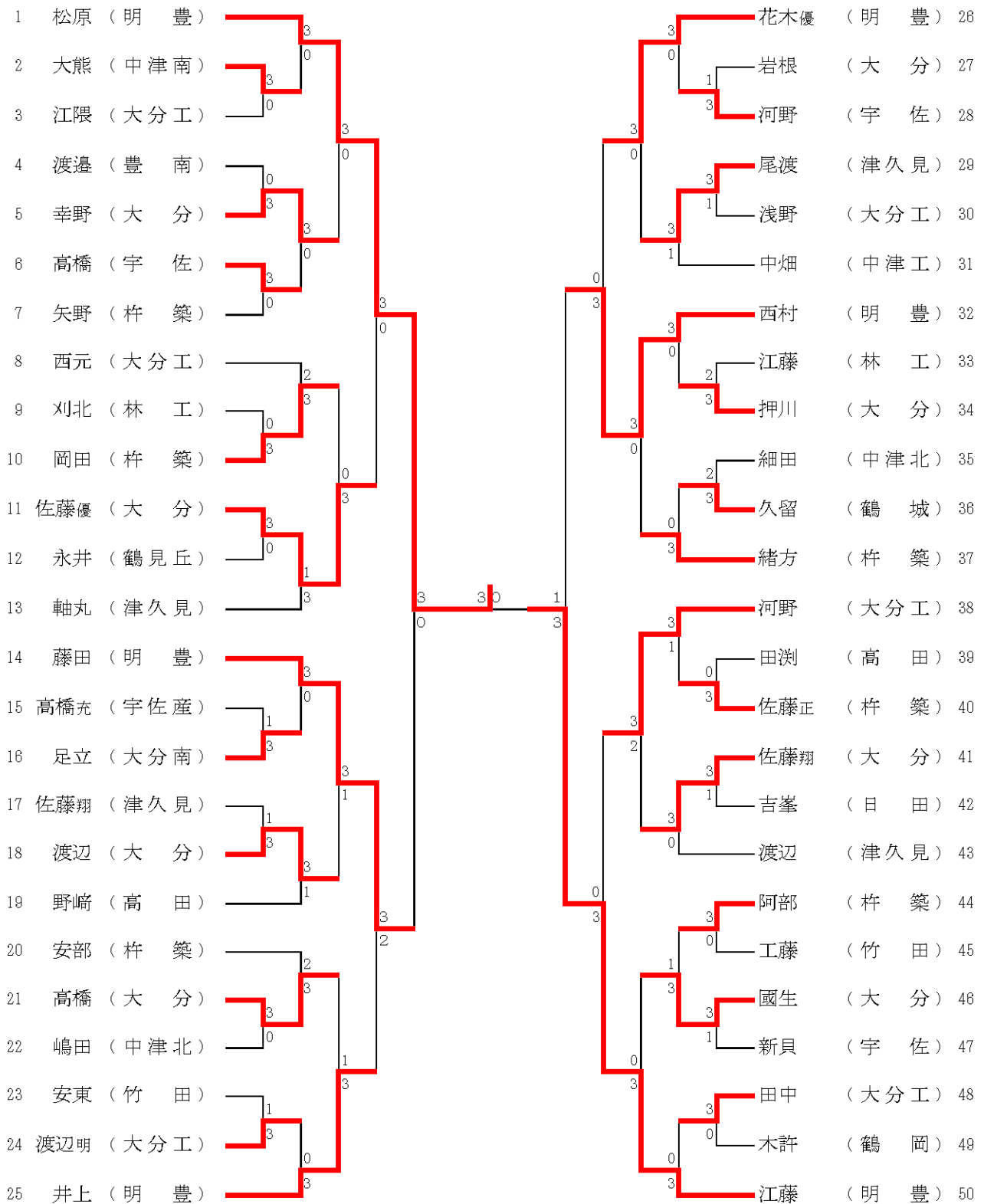

決勝

松原 (明豊) 3 11 - 05 0 花木誠 (明豊)  
 11 - 06  
 12 - 04

準決勝

松原 (明豊) 3 11 - 06 0 江藤 (明豊)  
 11 - 07  
 12 - 10

[男子シングルス (2)]

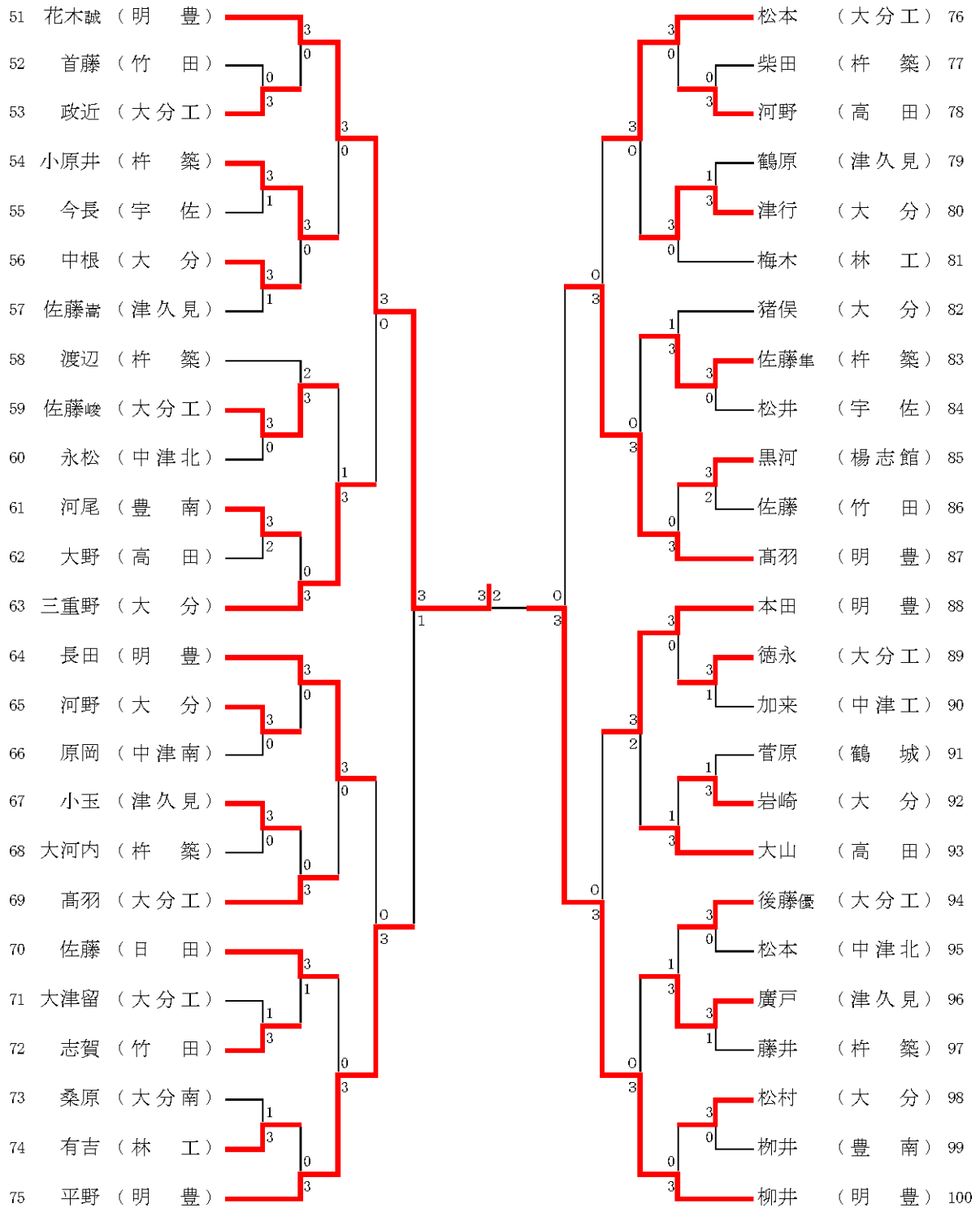

準決勝

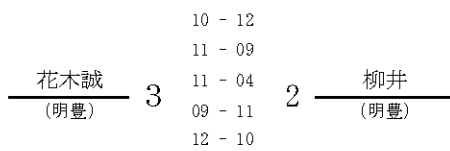

5位決定戦 (フリー抽選で行う)

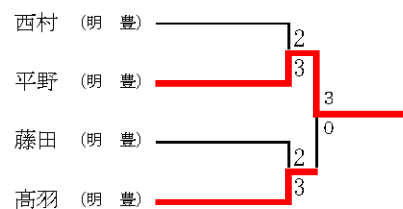

女子団体



決勝戦

大分商業 ②-0  
片桐 千春  
河野 真幸  
比永 友美 ①-1  
塚野 果歩  
岩崎 志穂 ①-1  
藤三 千晴

楊志館  
宮比  
永井  
広瀬  
渡辺  
田中  
中塚

男子団体

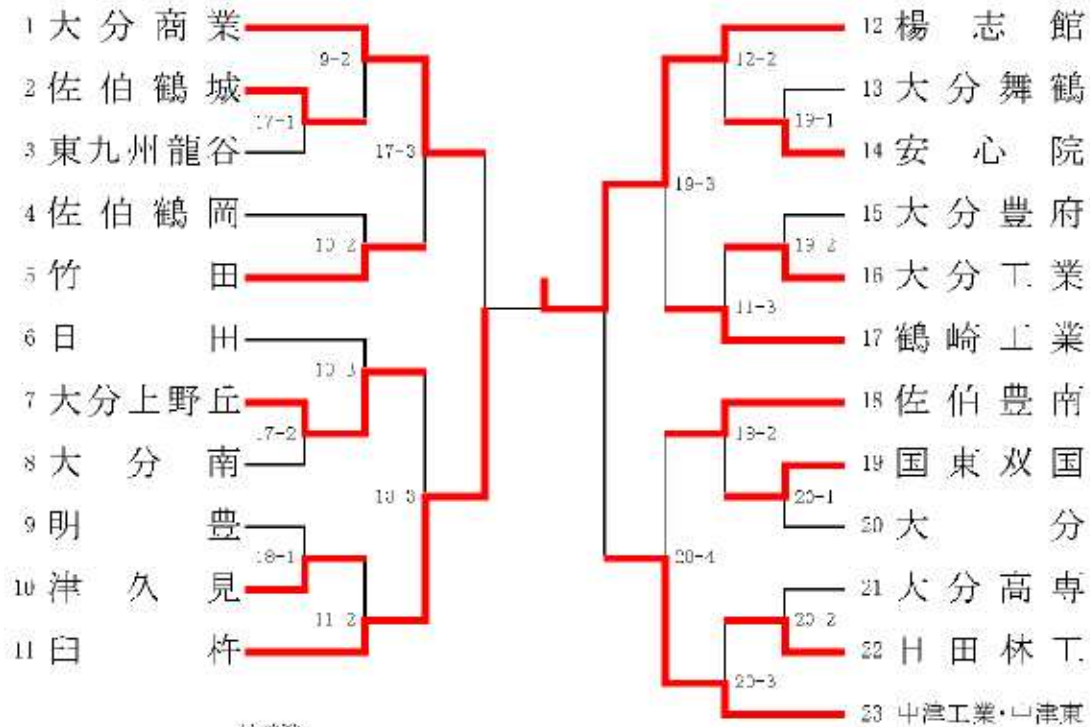

決勝戦

楊志館	②-1	臼杵
光成 駿	2-(4)	同部
橋本 真		黒岩
藤田 悠貴	④-2	南梨
大川 亮		前田
松岡 裕次郎	④ 0	佐藤
小野 寿成		菜師寺

女子個人(1)

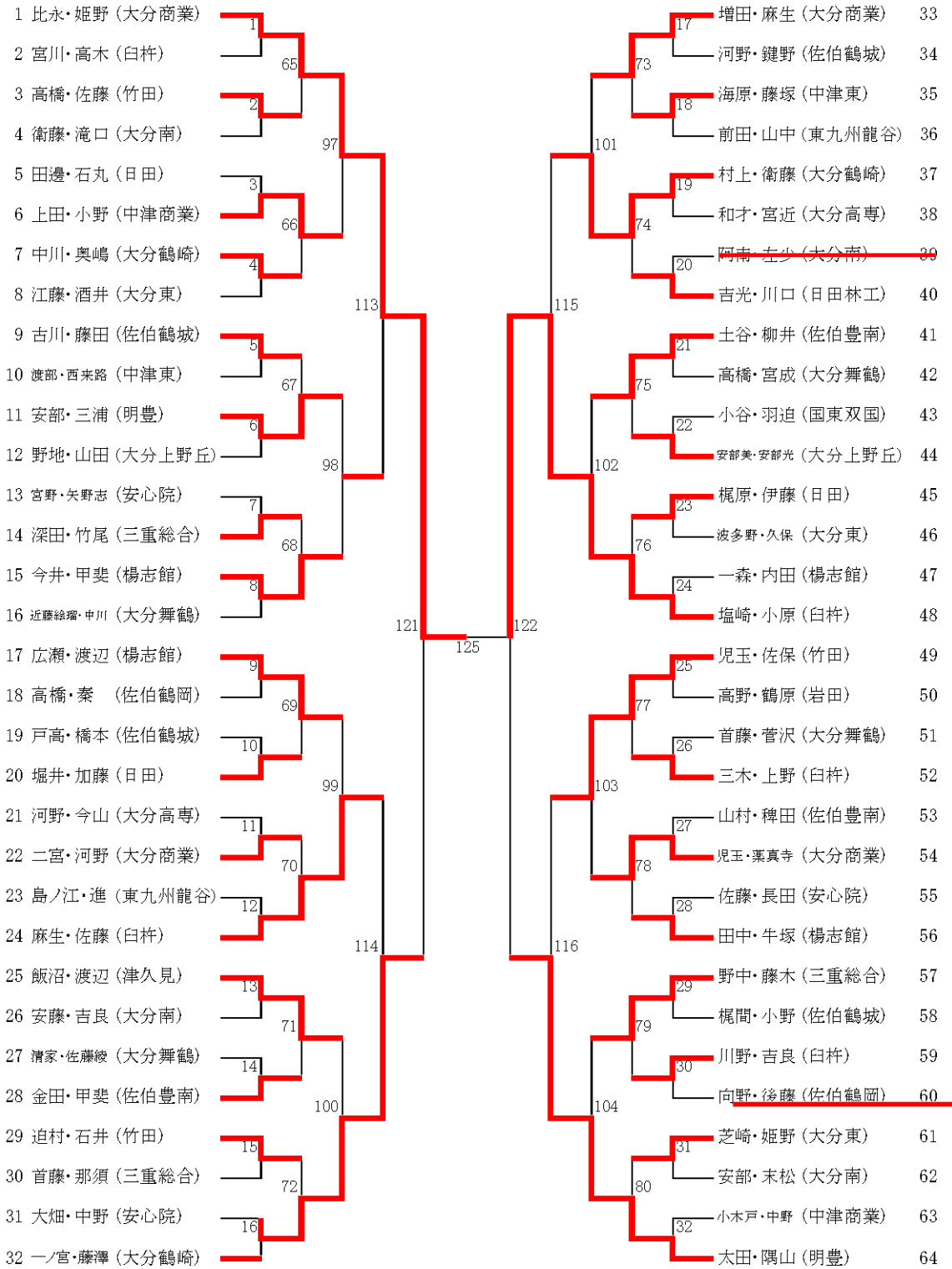

女子個人(2)

65 片桐・岩崎 (大分商業)	33		49 齋藤・中家 (大分商業)	97
66 衛藤・中島 (竹田)	81		89 岡田・村長 (国東双国)	98
67 尾上・加藤 (大分上野丘)	34		50 越智・財津 (大分上野丘)	99
68 平瀬・三浦 (佐伯鶴城)		105	109 梅田・旻山 (東九州龍谷)	100
69 後藤・足立沙 (大分南)	35		51 中嶋・岩橋 (日田)	101
70 井上・西本 (中津商業)	82		90 細木・國安 (大分高専)	102
71 渡辺・力武 (大分鶴崎)	36		52 中津留・片岡 (津久見)	103
72 高倉・油井 (日田)		117	119 宮原・松本 (楊志館)	104
73 宮田・永田 (楊志館)	37		53 萱島・安部 (大分鶴崎)	105
74 近藤絵子・大田 (大分舞鶴)	83		91 河野・遠藤 (白杵)	106
75 三代・稲垣 (三重総合)	38		54 高橋・麻生 (三重総合)	107
76 岩男・浮城 (安心院)		106	110 佐藤礼・甲斐早 (大分舞鶴)	108
77 相良・小野加 (中津東)	39		55 丸山・出納 (佐伯鶴城)	109
78 西田・二反田 (明豊)	84		92 高屋・足立愛 (大分南)	110
79 野田・松木 (白杵)	40		56 中司・加藤 (竹田)	111
80 上野・小野 (大分東)		123	124 麻生・佐々木 (明豊)	112
81 渡邊・栗林 (佐伯豊南)	41		57 甲斐・山木 (白杵)	113
82 林・向 (岩田)	85		93 水域・林 (日田)	114
<del>83 石橋・津江 (日田林王)</del>	42		58 小野沙・井上 (中津東)	115
84 木崎・渡邊 (大分東)		107	111 青木・藤田 (大分東)	116
85 合原愛・川野 (大分商業)	43		59 合原彩・石井 (大分商業)	117
86 吉松・櫛木 (大分上野丘)	86		94 内山・矢野叶 (安心院)	118
87 佐郷・島田 (佐伯鶴城)	44		60 大塚・石井 (明豊)	119
88 御沓・大塚 (竹田)		118	120 段本・宇田須 (佐伯鶴城)	120
89 佐藤・中尾 (津久見)	45		61 高野明・高野安 (大分高専)	121
90 板井菜・板井緒 (大分鶴崎)	87		95 濱・甲斐瑞 (大分舞鶴)	122
91 小出・首藤花 (大分南)	46		62 柴田・大野 (白杵)	123
92 山崎・吉岡 (佐伯鶴岡)		108	112 薬師寺・高橋 (佐伯豊南)	124
93 上住・広瀬 (大分舞鶴)	47		63 高橋・宗政 (楊志館)	125
94 小野・柳井 (三重総合)	88		96 末崎・松崎 (中津商業)	126
95 長野・森永 (大分高専)	48		64 首藤美・釘宮 (大分南)	127
96 藤丸・道脇 (白杵)			児玉・田中 (三重総合)	128

男子個人(1)

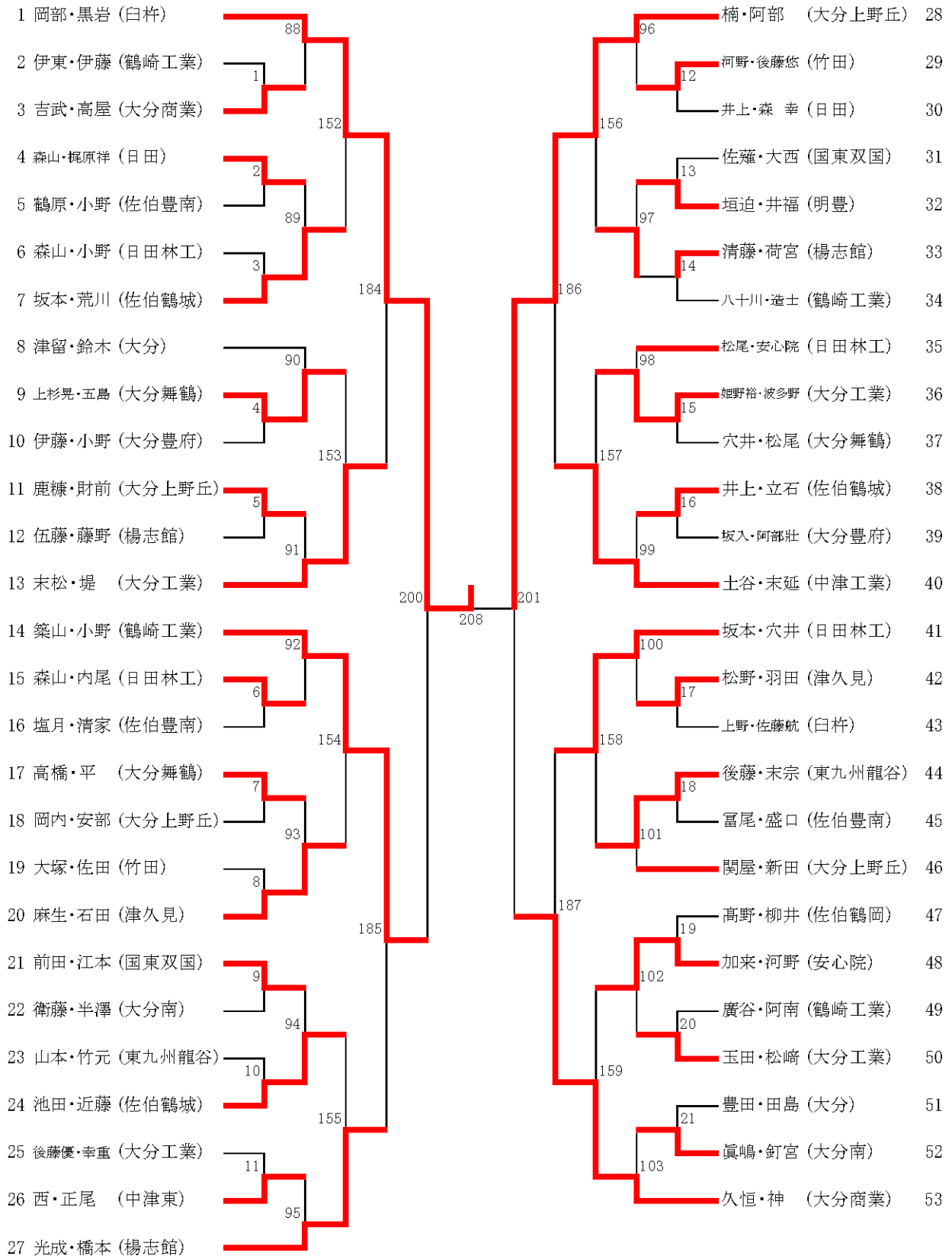

男子個人 (2)

54	糸永・姫野 (中津工業)	104	160	112	藤田・大川 (楊志館)	81
55	宮下・河野 (大分高専)	22	105	33	江藤翔・眞部 (大分工業)	82
<del>56</del>	<del>濱縁・釘宮 (大分舞鶴)</del>				渡辺・北野 (日田林工)	83
57	山崎・望月 (大分)	23	188	34	川下・黒野 (大分南)	84
58	米増・露口 (大分上野丘)	105	190	113	麻生・山内 (大分豊府)	85
59	香下・深水 (大分工業)	24	161	35	大上・藤沢 (佐伯鶴城)	86
60	首藤・安部 (鶴崎工業)		202		小柳・清松 (大分舞鶴)	87
61	廣瀬翔・前田 (白杵)	106	209	36	畠中・安部 (大分)	88
62	黒田・後藤直 (竹田)	25	162	114	村上・大原 (大分東)	89
63	岐崎・河野 (佐伯鶴城)		165	37	山崎・土江 (大分商業)	90
64	清水・木許 (佐伯鶴岡)	26	203		渡邊・西村 (鶴崎工業)	91
65	上田・茂 (東九州龍谷)	107	115	38	亀井・村上 (大分上野丘)	92
66	高野・佐野 (佐伯豊南)		166		川野・多田 (佐伯豊南)	93
67	河村・佐藤翔 (鶴崎工業)	108	116		大内・森崎 (日田)	94
68	宮崎・南 (日田)	27	162	116	森永・小河 (大分上野丘)	95
<del>69</del>	<del>松原・宇都宮 (明豊)</del>				河上・木村 (楊志館)	96
70	山口・栗本 (大分上野丘)	28	166	39	野口・羽明 (佐伯鶴城)	97
71	阿部祐・松浦 (大分豊府)	109	117	40	安部・薬師寺 (大分工業)	98
72	若杉・高野 (日田林工)	29	189		佐藤達・井上裕 (白杵)	99
73	園部・小野 (楊志館)		191		佐々木・戸高 (佐伯豊南)	100
74	植木・大仲 (津久見)	30	110	41	重末・渋谷 (鶴崎工業)	101
75	姫野太・尾崎 (大分工業)	110	118		藤原・木下 (日田林工)	102
76	手嶋・中城 (岩田)	31	167	42	渡邊・埜村 (中津工業)	103
77	石井雄・永野 (安心院)				秋月・川津 (日田)	104
78	福田・橋本 (国東双国)	32	163	43	大村・柴下 (津久見)	105
79	石井・甲斐 (鶴崎工業)	111	119		阿南賢・夏目 (竹田)	106
80	川中・小澤 (大分商業)				笹・都築 (大分商業)	107



男子個人 (3)

108	松岡・坪根 (楊志館)	120	128	後藤健・広田 (大分商業)	135
109	石井浩・斎藤 (安心院)	44	55	佐藤・白川 (鶴崎工業)	136
110	立石・青木 (大分舞鶴)	168	172	渡邊・田崎 (大分工業)	137
111	河野・若杉 (鶴崎工業)	45	56	佐久間・梶原篤 (日田)	138
112	石川・足立 (津久見)	121	129	平川・馬締 (津久見)	139
113	足達・玉見 (大分工業)	46	57	久野・内田 (大分)	140
114	三田井・永江 (大分上野丘)	192	194	大竹・川野 (佐伯鶴岡)	141
115	坂本・中原 (東九州龍谷)	122	58	渡邊・仲村 (竹田)	142
116	江田・甲斐 (日田林工)	47	130	上杉哲・村山 (大分舞鶴)	143
117	兼子・小野 (大分南)	169	59	辰本・上田 (楊志館)	144
118	北尻・萱島 (大分商業)	48	173	吉岩・田村 (大分南)	145
119	岡崎・後藤 (大分豊府)	123	60	實成・岩崎 (大分上野丘)	146
120	森 将・梅原 (日田)	204	131	安部・高橋 (佐伯豊南)	147
121	西来路・池田 (大分上野丘)	124	210	高野・蘇武 (佐伯鶴城)	148
122	成重・松本 (中津東)	49	132	前畑・小野 (中津工業)	149
123	辰本・藤原 (白杵)	170	61	林・小池 (楊志館)	150
124	椎原・志水 (鶴崎工業)	50	174	安心院・高尾 (日田林工)	151
125	田嶋・浅倉 (大分工業)	125	62	河崎・薬師寺 (白杵)	152
126	高野・伊東 (佐伯豊南)	51	133	村長・土井 (国東双国)	153
127	阿南拓・麻生 (竹田)	193	134	植木・大森 (大分舞鶴)	154
128	稻田・河崎 (鶴崎工業)	52	195	小幡・武津 (大分豊府)	155
129	北村・武末 (大分高専)	126	63	江藤・木村 (佐伯豊南)	156
130	徳丸・大下 (佐伯鶴城)	53	64	四ツ谷・加賀 (大分上野丘)	157
131	石田・清家 (佐伯鶴岡)	171	175	高橋・黒木 (大分工業)	158
132	梅津・伊東 (大分)	54	65	戸高健・岩畠 (佐伯鶴城)	159
133	藤山・徳久 (国東双国)	127	135	岩崎・大倉 (津久見)	160
134	加納・池田 (日田林工)			山本・大磯 (鶴崎工業)	161

男子個人(4)

162	河野・内尾 (中津工業)	136	176	196	206	211	207	144	安波・大塚 (大分舞鶴)	189
163	後藤裕・高橋 (竹田)	66						77	高倉・矢羽田 (日田林工)	190
164	佐藤・森山 (日田)								大間・御手洗 (佐伯鶴城)	191
165	西中・玉置 (東九州龍谷)	67						78	小川・木元 (中津工業)	192
166	松山・内田 (大分豊府)		137					145	阿南陽・金丸 (竹田)	193
167	岩下・佐藤 (大分工業)	68						79	川野・坂下 (大分上野丘)	194
168	矢野・田代 (楊志館)			196					衛藤・秦 (鶴崎工業)	195
169	藤澤・峯崎 (大分上野丘)		138				198		宗・矢野 (大分豊府)	196
170	松本・武石 (日田林工)	69						80	梨子木・田中 (日田)	197
171	前田・力徳 (安心院)			177				146	中川・甲斐 (楊志館)	198
172	江藤亮・横山 (大分工業)	70						81	工藤・加藤 (大分工業)	199
173	岩尾・安部 (大分商業)		139						仲矢・野々下 (佐伯豊南)	200
174	村上・吉田 (鶴崎工業)				206		207	147	安西・川野 (鶴崎工業)	201
175	松田・今山 (佐伯鶴岡)		140						小野・谷 (国東双国)	202
176	近藤・藤多 (鶴崎工業)	71						148	上田・川野 (佐伯豊南)	203
177	橋口・森光 (大分舞鶴)			178				83	後藤来・藤澤 (大分工業)	204
178	荒金・久保 (大分高専)	72						182	吉岡・武石 (大分上野丘)	205
179	伊海・谷 (大分)		141					84	森竹・中山 (楊志館)	206
180	井上寛・廣瀬弘 (臼杵)	73						149	森脇・岡野 (津久見)	207
181	戸高翔・長沢 (佐伯鶴城)			197					古澤・佐藤 (竹田)	208
182	二村・谷口 (津久見)	74					199		恒藤・森山 (日田林工)	209
183	松本・阿南 (大分工業)		142					85	本矢・秋森 (佐伯鶴城)	210
184	後藤・伊藤 (日田林工)	75						150	佐藤太・平山 (臼杵)	211
185	徳丸・片苺 (佐伯豊南)			179				86	甲斐・杉田 (明豊)	212
186	萩原・三小田 (大分上野丘)	76						183	綿貫・藤村 (鶴崎工業)	213
187	松尾・片山 (楊志館)		143					87	井上・山内 (大分南)	214
188	後藤大・佐藤 (大分商業)							151	恒松・平原 (大分商業)	215

平成21年度 第57回大分県高等学校総合体育大会ハンドボール競技結果

男子

予選トーナメント 30-10-30

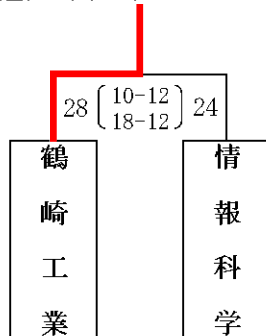

決勝リーグ 30-10-30

	大分雄城台	大分舞鶴	国際情報	鶴崎工業
大分雄城台		22 $\left( \begin{matrix} 10-11 \\ 12-15 \end{matrix} \right)$ 26	29 $\left( \begin{matrix} 13-19 \\ 16-11 \end{matrix} \right)$ 30	45 $\left( \begin{matrix} 26-10 \\ 19-10 \end{matrix} \right)$ 20
大分舞鶴	26 $\left( \begin{matrix} 11-10 \\ 15-12 \end{matrix} \right)$ 22		19 $\left( \begin{matrix} 11-10 \\ 8-9 \end{matrix} \right)$ 19	51 $\left( \begin{matrix} 25-8 \\ 26-3 \end{matrix} \right)$ 11
国際情報	30 $\left( \begin{matrix} 19-13 \\ 11-16 \end{matrix} \right)$ 29	19 $\left( \begin{matrix} 10-11 \\ 9-8 \end{matrix} \right)$ 19		53 $\left( \begin{matrix} 25-10 \\ 28-4 \end{matrix} \right)$ 14
鶴崎工業	20 $\left( \begin{matrix} 10-26 \\ 10-19 \end{matrix} \right)$ 45	11 $\left( \begin{matrix} 8-25 \\ 3-26 \end{matrix} \right)$ 51	14 $\left( \begin{matrix} 10-25 \\ 4-28 \end{matrix} \right)$ 53	

6月1日現在	勝ち	負け	引き分け	勝ち点	得点	失点	得失差	順位
大分雄城台	1	2	0	2	51	56	-5	3
大分舞鶴	2	0	1	5	45	41	4	1
国際情報	2	0	1	5	49	48	1	2
鶴崎工業	0	3	0	0	45	149	-104	4

女子

トーナメント30-10-30

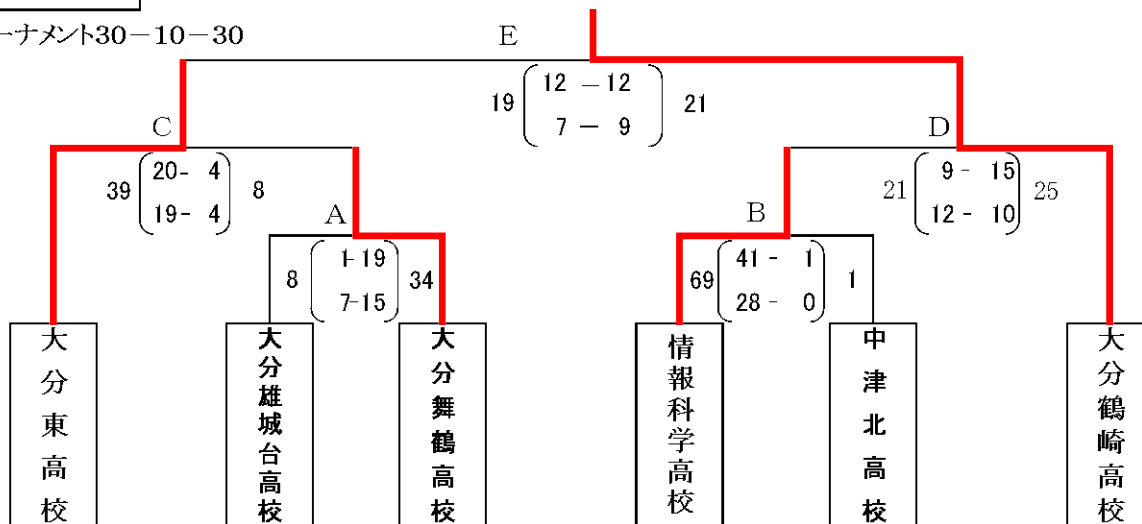

●順位決定方法

○リーグ戦は勝ち2点、引き分け1点、負け0点の点数を与える。

1. 勝ち点の多いチームが上位
2. 勝ち点と同じ場合は、同勝ち点チーム間で得失点差の多いチームが上位。
3. 同勝ち点チーム間で得失点差が同じ場合は、同勝ち点チーム間で総得点の多いチームが上位
4. 上記3までで順位が決しない場合は、他に勝ち点を持つチームがあればそのチームの試合も対象にし得失点差、総得点の順で決定する。
5. 上記4までで順位が決しない場合は、抽選で順位を決定する。

男子優勝 大分舞鶴高校

監督	篠田 政明
部長	川津 崇志
主務	首藤 美珠妃
選手	詫摩 真大
	島田 誠也
	伊藤 誠
	森 洋
	井上 卓也
	都甲 大介
	山添 拓人
	倉田 宏健
	田中 舜也
	山本 直弥
	山本 脩幾
	岡本 流星
	石田 尚基
	山本 欽大

女子優勝 大分鶴崎高校

監督	梶原 健
部長	一法師 英昭
主務	阿南 遥
選手	久枝 恵理香
	大川 花香
	麻生 千尋
	矢野 有紗美
	大戸 野菊
	河村 枝里
	竹本 恵里
	竹下 えり子
	田端 由香
	藤内 唯
	重石 紗知
	原 夏紀
	竹田 萌
	得丸 明里

4年ぶり2回目の優勝！

15年連続15回目の優勝！

平成21年度 第57回大分県高等学校総合体育大会サッカー競技(兼総体予選) 試合結果

会 場	大分南高校(大南)・情報科学高校(情報)・別府羽室台高校(羽室) (社)大分県サッカー協会人工芝(人工)・別府実相寺サッカー場人工芝(別実) 大分スポーツ公園サッカー・ラグビー場(スポA) (スポB)・別府市営野口原競技場(野口原)			
期 間	平成21年5月16日(土)～6月1日(月)			
時 間	①10:00～	②11:30～	③13:00～	④14:30～

1回戦 2回戦 3回戦 準々決勝 準決勝 決勝 準決勝 準々決勝 3回戦 2回戦 1回戦  
 5/16(土) 5/17(日) 5/23(土) 5/30(土) 5/31(日) 5/31(日) 5/30(土) 5/23(土) 5/17(日) 5/16(土)  
 6/1(月)

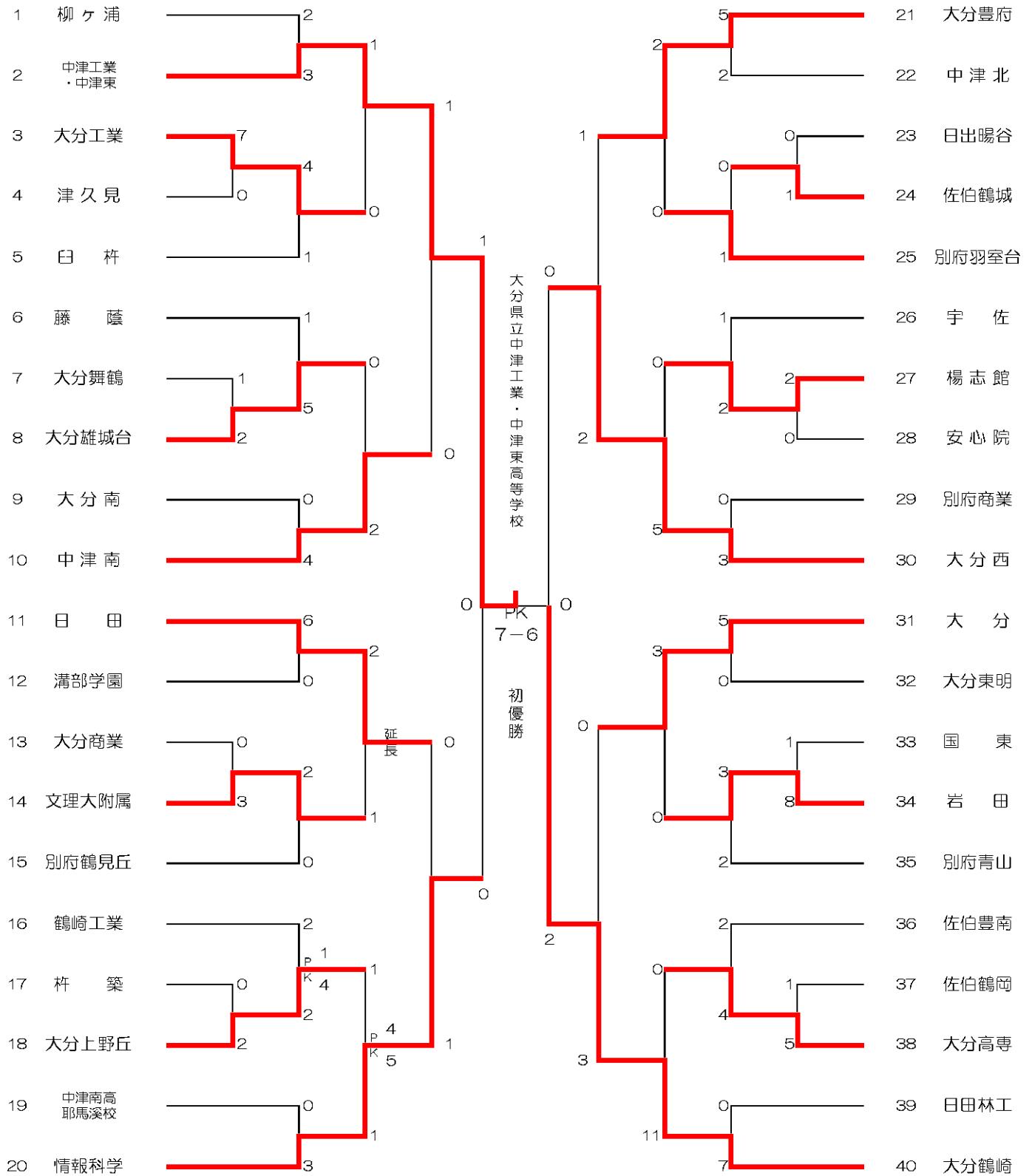

5/16(土) 5/17(日) 5/23(土) 5/30(土) 5/31(日) 5/31(日) 5/30(土) 5/23(土) 5/17(日) 5/16(土)  
 1回戦 2回戦 3回戦 準々決勝 準決勝 決勝 準決勝 準々決勝 3回戦 2回戦 1回戦

# 平成21年度 第57回大分県高等学校体育大会ラグビーフットボール競技(10人制)

会場：湯布院スポーツセンター  
【Aグループ】

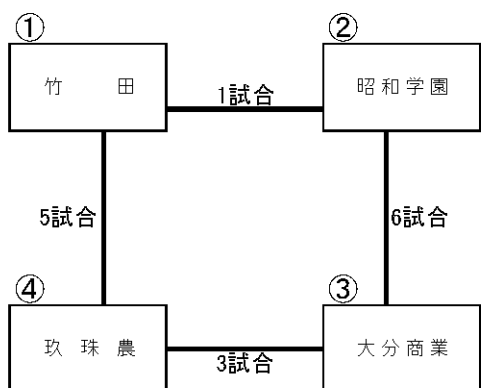

【Bグループ】

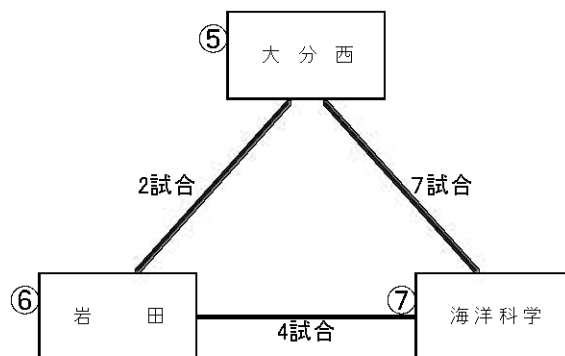

※グループ内で勝ち数が並んだ場合は、①当該校同士の勝敗 ②総トライ数 により順位を決定する。

【試合：5/30(土) 準決勝および決勝戦 6/1(月)】

【5/30(土)】

	試合時間	対戦チーム		REF	TJ
1	10:30~10:55	竹 田	[ 12-7 ] [ 12-0 ]	昭和学園	石吾武士 長尾栄一郎 三宮恵介
2	11:00~11:25	大 分 西	[ 7-7 ] [ 10-7 ]	岩 田	家近加壽夫 宗健一郎 武生博幸
3	11:30~11:55	大 分 商 業	[ 29-0 ] [ 15-0 ]	玖 珠 農	石吾武士 三宮恵介 武生博幸
4	12:00~12:25	岩 田	[ 15-0 ] [ 17-0 ]	海 洋 科 学	淡居 滋 家近加壽夫 杉本 圭
5	12:30~12:55	竹 田	[ 19-7 ] [ 27-0 ]	玖 珠 農	宗健一郎 三宮恵介 武内英明
6	13:00~13:25	昭 和 学 園	[ 0-47 ] [ 0-28 ]	大 分 商 業	淡居 滋 長尾栄一郎 石吾武士
7	13:30~13:55	大 分 西	[ 19-0 ] [ 10-0 ]	海 洋 科 学	佐々木裕司 宗健一郎 武内英明

【6/1(月)】

決勝トーナメント

5	10:00 ~ 10:25	大 分 商 業	[ 10-5 ] [ 7-0 ]	岩 田	家近加壽夫 淡居 滋 田崎 前
6	10:30 ~ 10:55	大 分 西	[ 10-7 ] [ 12-7 ]	竹 田	佐々木裕司 長尾栄一郎 淡居 滋
7	12:00 ~ 12:25	大 分 商 業	[ 21-5 ] [ 17-14 ]	大 分 西	杉本 圭 宗健一郎 田崎 前

# 大分商業 初優勝!

平成21年度 第57回大分県高等学校総合体育大会組み合わせ(15人制)

会場 : 1回戦 市営駄ノ原G 2回戦 湯布院スポーツセンター 準決勝 湯布院スポーツセンター 決勝 大分スポーツ公園  
 日時 : 5/16(土)5/17(日) 5/24(日) 5/30(土) 6/1(月)

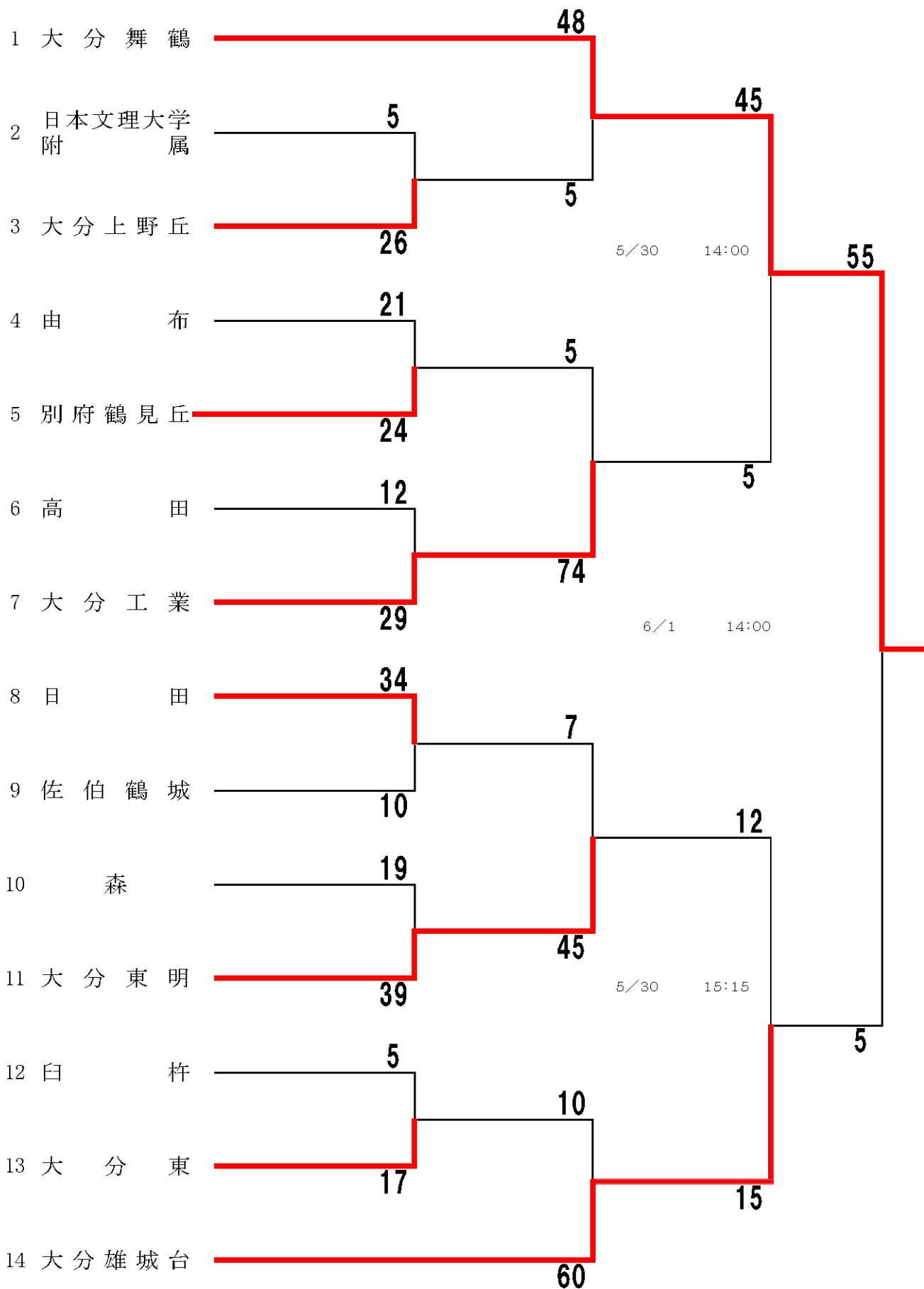





## 【 個人戦 】

### 無差別級

順位	氏名	高校名
優勝	上 岡 祐 介	楊志館
2位	野 口 健 太	日田林工
3位	小 関 健 太	日田林工
4位	岡 田 大 輝	中津工業

### 100kg未満級

順位	氏名	高校名
優勝	河 津 大 飛	日田林工
2位	田 中 宏 和	宇佐
3位	島 田 瑞 貴	宇佐
4位	進 藤 洸 平	宇佐産業科学

### 80kg未満級

順位	氏名	高校名
優勝	佐 藤 裕	中津工業
2位	大 津 圭 太	楊志館
3位	大 森 勇 人	日田林工
4位	金 田 龍 太 郎	佐伯豊南

### 100kg以上級

順位	氏名	高校名
優勝	森 慎 太 郎	中津東
2位	園 田 竜 也	日田林工
3位	東 名 聖 司	楊志館
4位	石 松 佑 哉	日田林工

無差別級8人でリーグ戦を行い、2位～7位までが同点になり、リーグ戦を再度行い順位を決定した。

相撲競技団体リーグ戦

		日田林工	宇佐	楊志館	宇佐産業科学	中津工・中津東	佐伯豊南	勝敗	得点	順位
1	日田林工	○	○	×	○	○	○	4	22	1
2	宇佐	×	○	×	○	×	○	2	10	5
3	楊志館	○	○	○	○	○	×	4	14	2
4	宇佐産業科学	×	×	×	○	×	○	1	11	4
5	中津工・中津東	×	○	×	○	○	○	3	12	3
6	佐伯豊南	×	×	○	×	×	○	1	6	6

順位		勝ち	点
1位	日田林工	4	22
2位	楊志館	4	14
3位	中津工・中津東	3	12
4位	宇佐	2	10
5位	宇佐産業科学	1	11
6位	佐伯豊南	1	6

優勝メンバー

先鋒	園田竜也
次鋒	石松拓哉
中堅	河津大飛
副将	小関健太
大将	野口健太
選手	大森勇一
選手	矢野雅敏

柔道競技

(男子個人)

6月1日(月) 9:30~

男子個人戦級

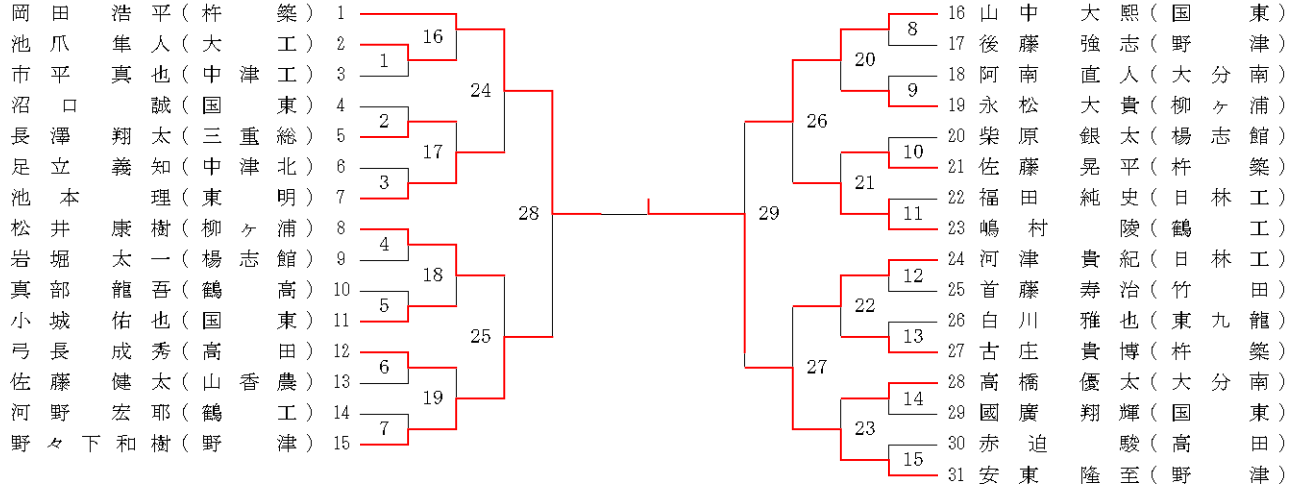

66kg級

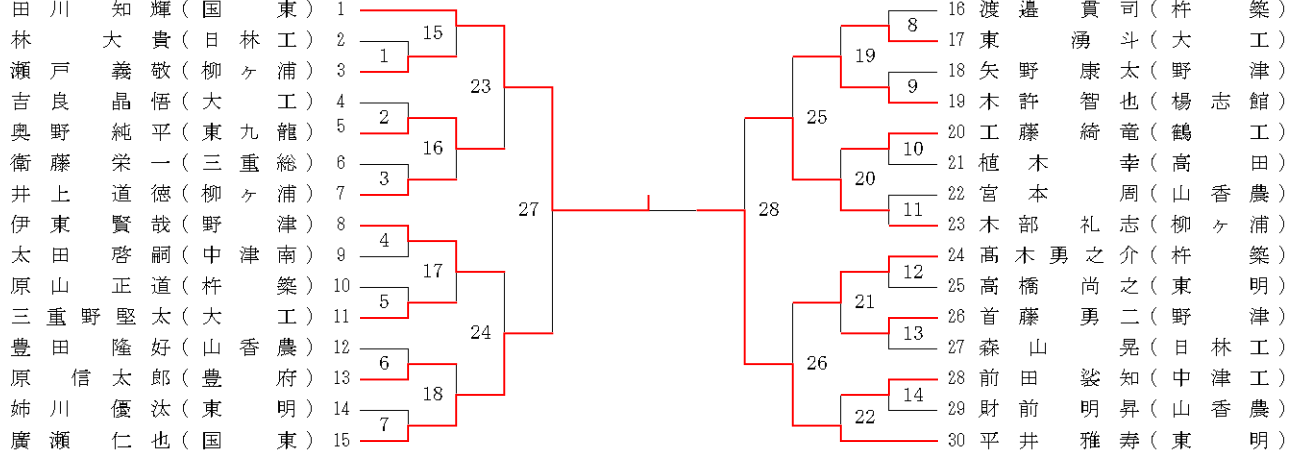

73kg級

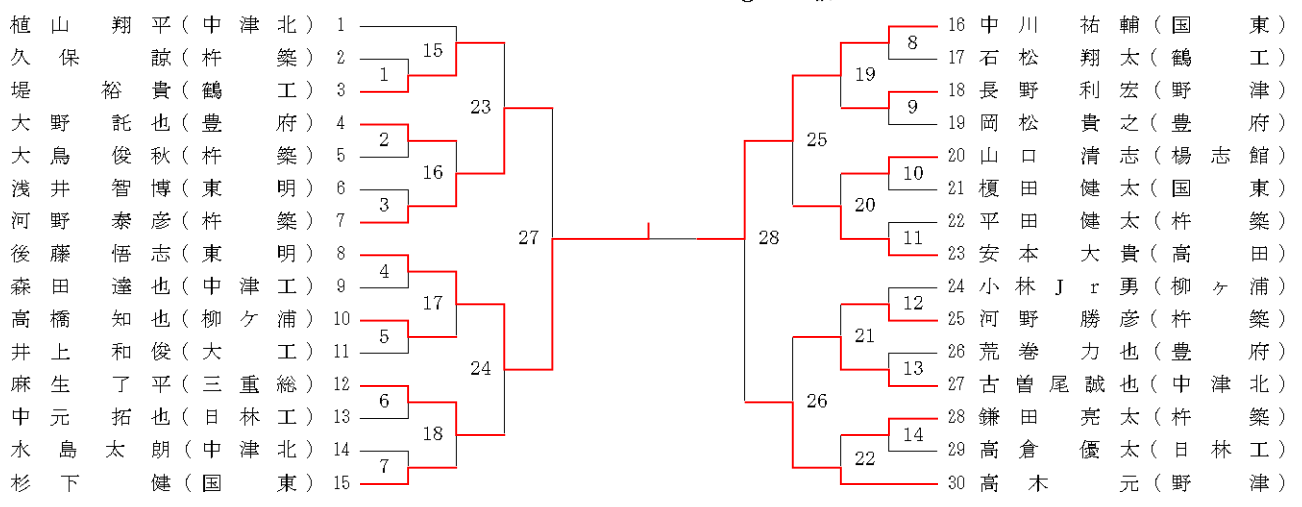

柔道競技

81kg級

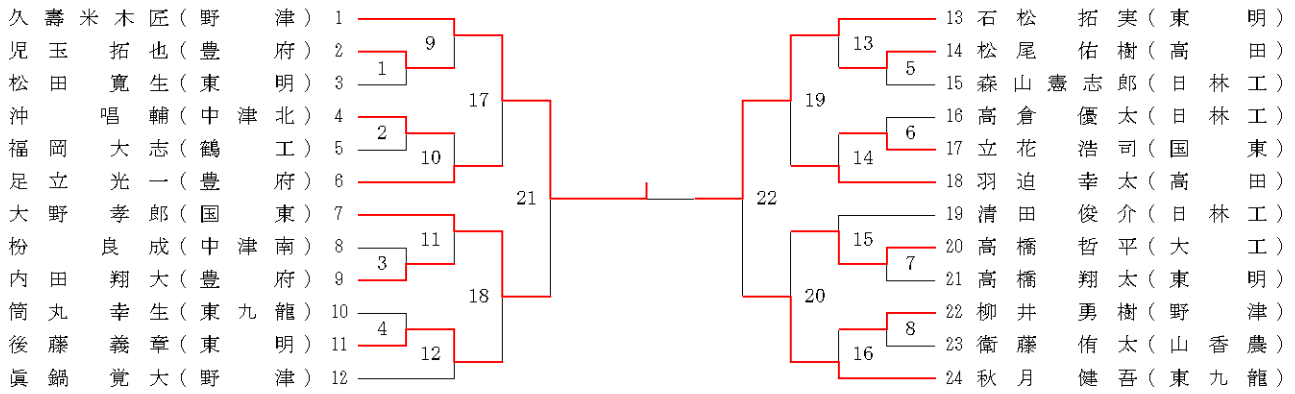

90kg級

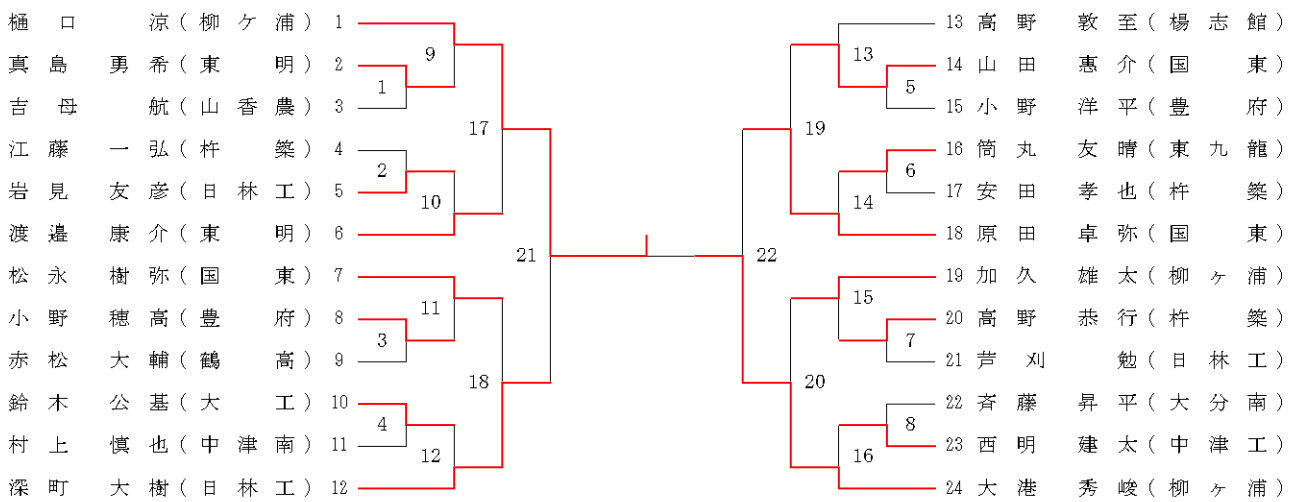

100kg級

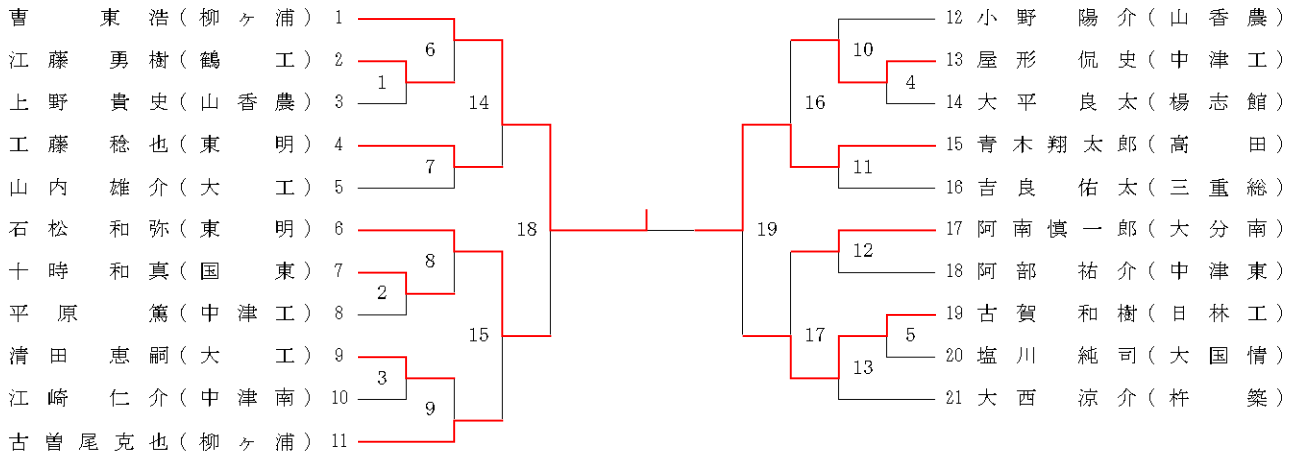

100kg超級

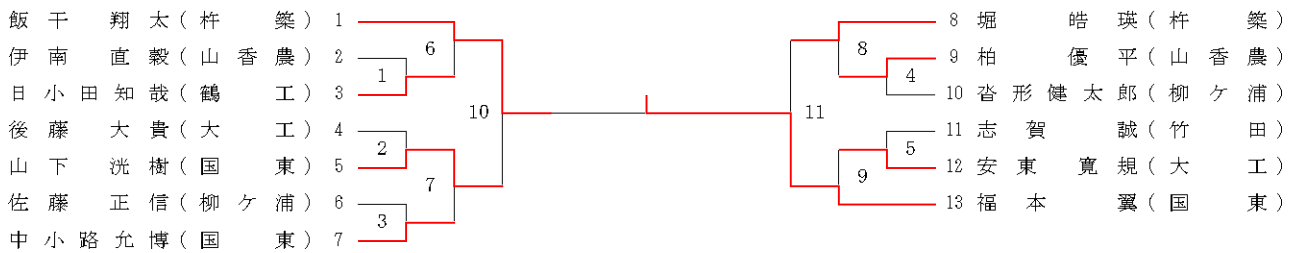

女子個人戦

48kg級

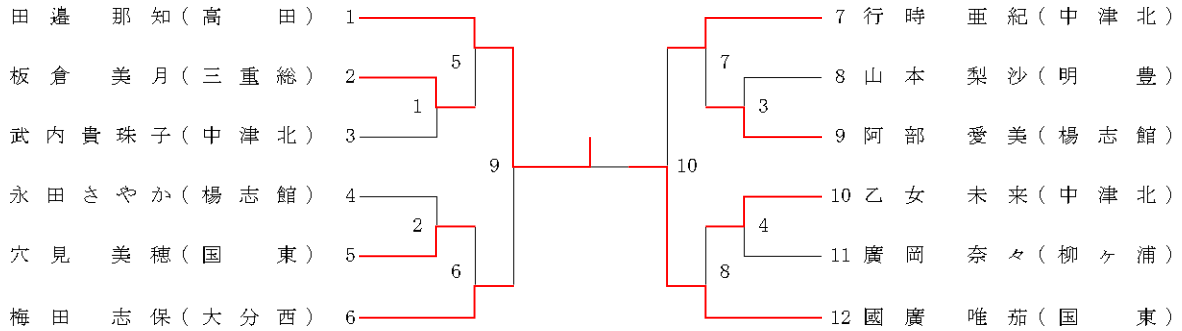

52kg級

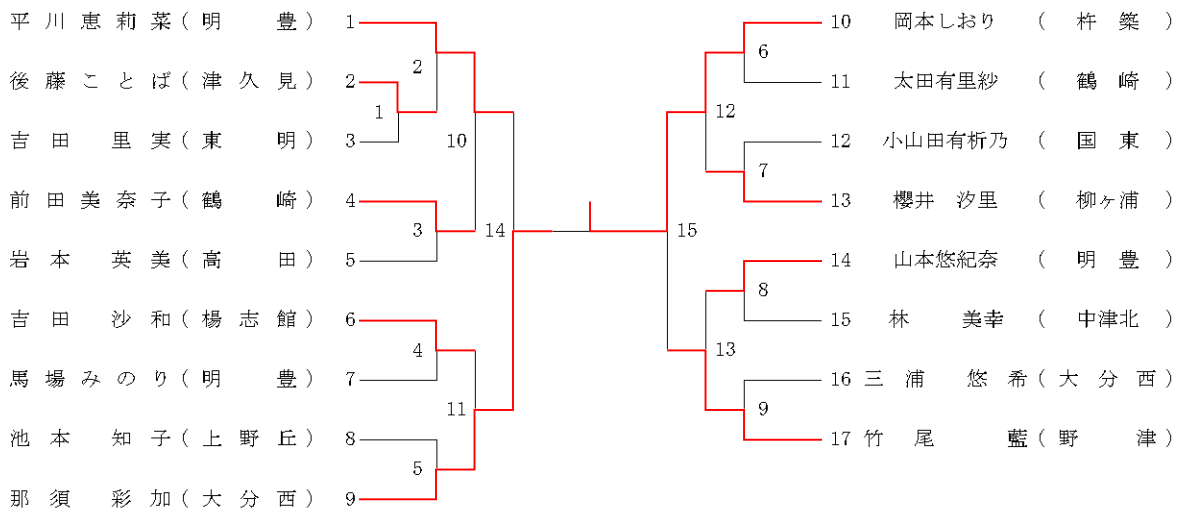

57kg級

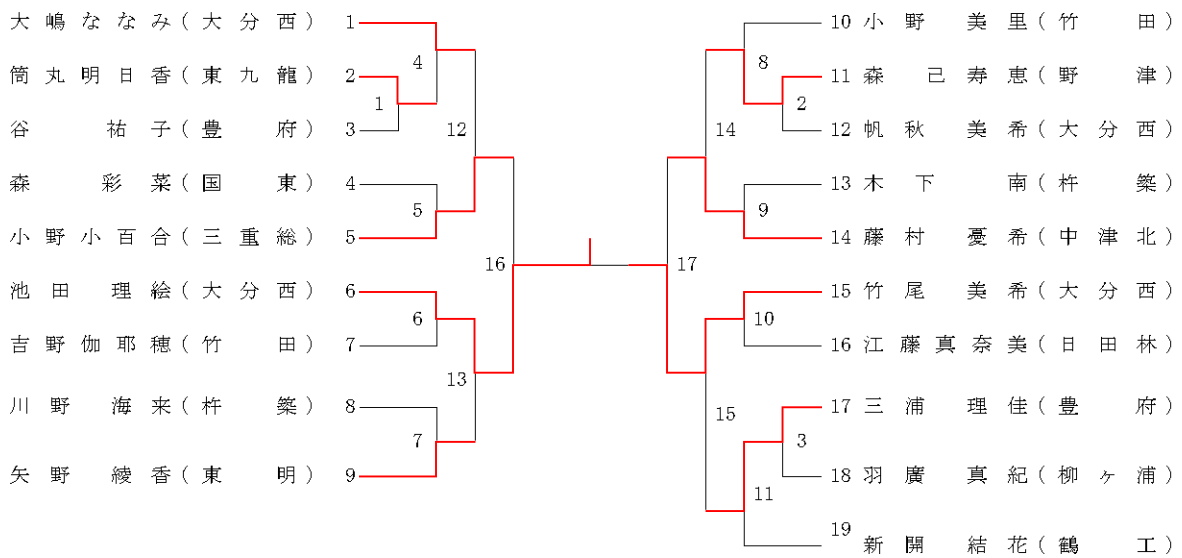

柔道競技

(女子個人)

6月1日(月) 9:30~

63kg級

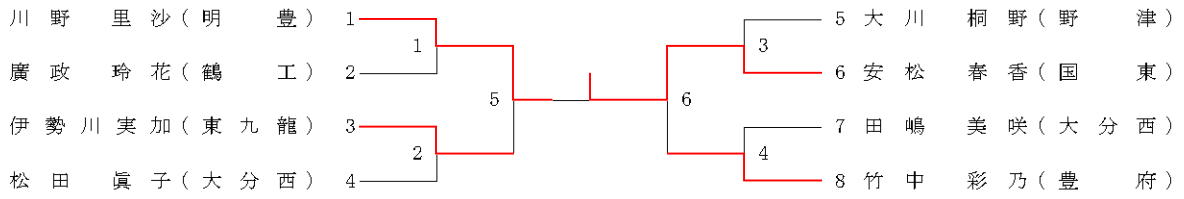

⑬-9

柔道競技

(女子個人)

6月1日(月) 9:30~

70kg級

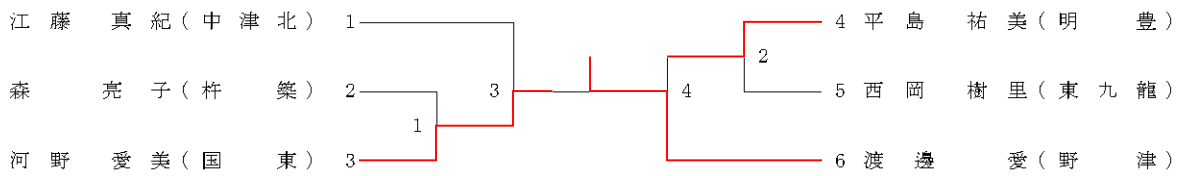

78kg級

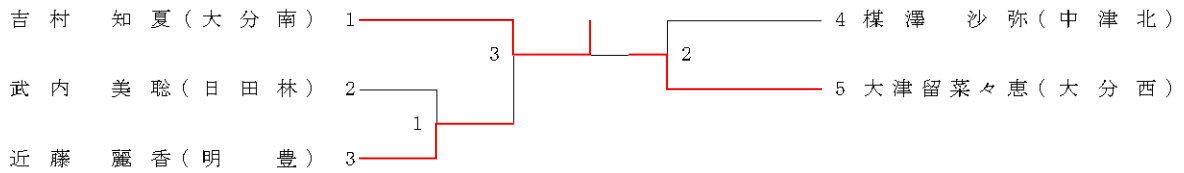

78kg超級



第57回大分県高等学校総合体育大会成績(団体)

【 剣 道 競 技 】

女子【決勝リーグの結果】

優勝	三重総合高校	2	勝	1	敗	0	分
2位	大分高校	2	勝	1	敗	0	分
3位	中津北高校	1	勝	2	敗	0	分
4位	大分鶴崎高校	1	勝	2	敗	0	分

※ 勝・敗同数は内容により順位決定。

初優勝

○優勝メンバー

先鋒	今山佳苗
次鋒	仲宮早紀
中堅	池永光咲
副将	加藤翔子
大将	長野礼花
補欠	清田彩子
補欠	二ノ宮由佳

男子【決勝リーグの結果】

優勝	大分鶴崎高校	3	勝	0	敗	0	分
2位	中津北高校	2	勝	1	敗	0	分
3位	日田高校	1	勝	2	敗	0	分
4位	大分上野丘高校	0	勝	3	敗	0	分

初優勝

○優勝メンバー

先鋒	峯雅幸
次鋒	工藤教道
中堅	阿部剣征
副将	梶木大樹
大将	笹田凌雅
補欠	古賀照崇
補欠	荒金智也

### 14 剣道競技 男子個人 ①

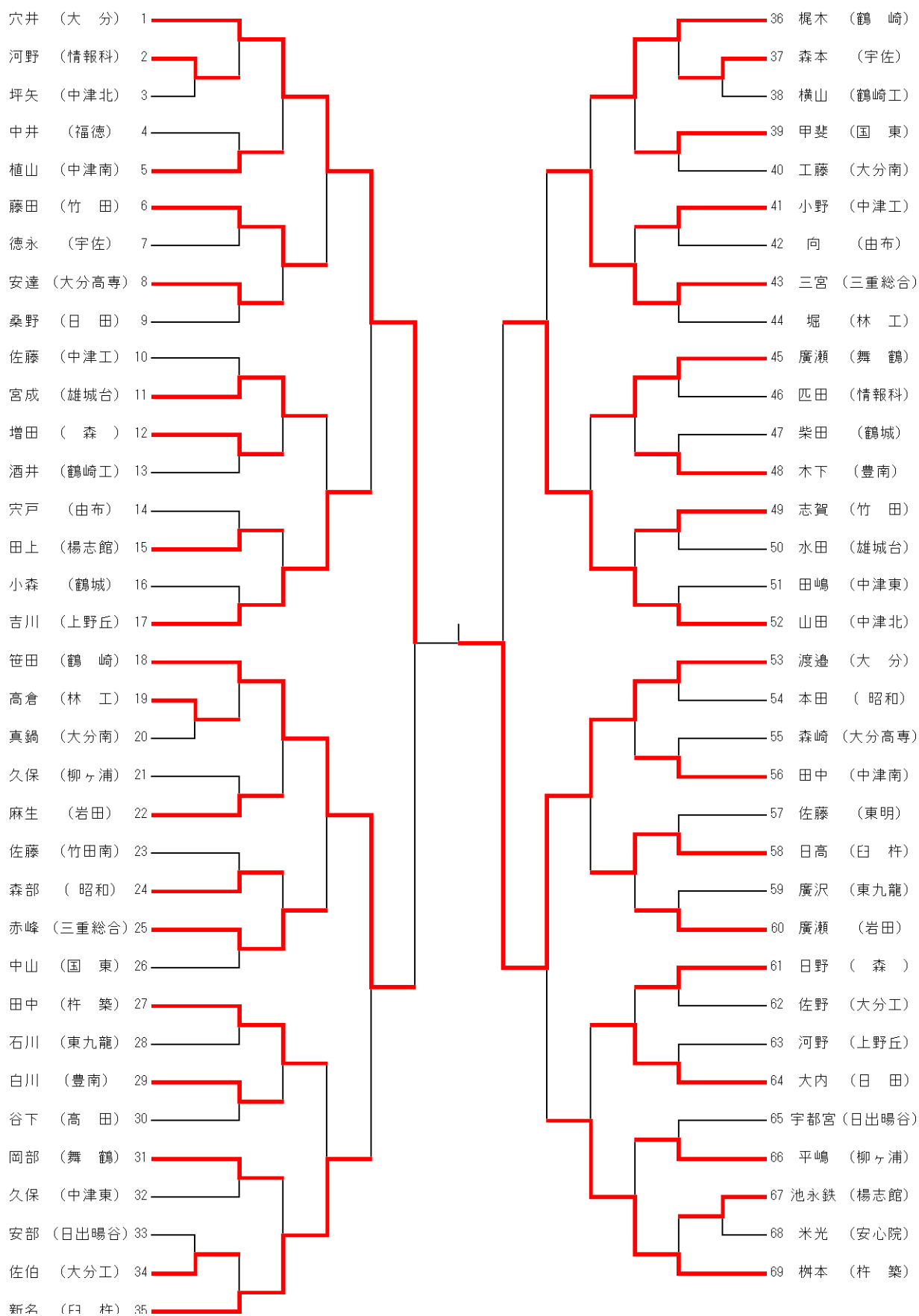



### 14 剣道競技 男子個人 ②

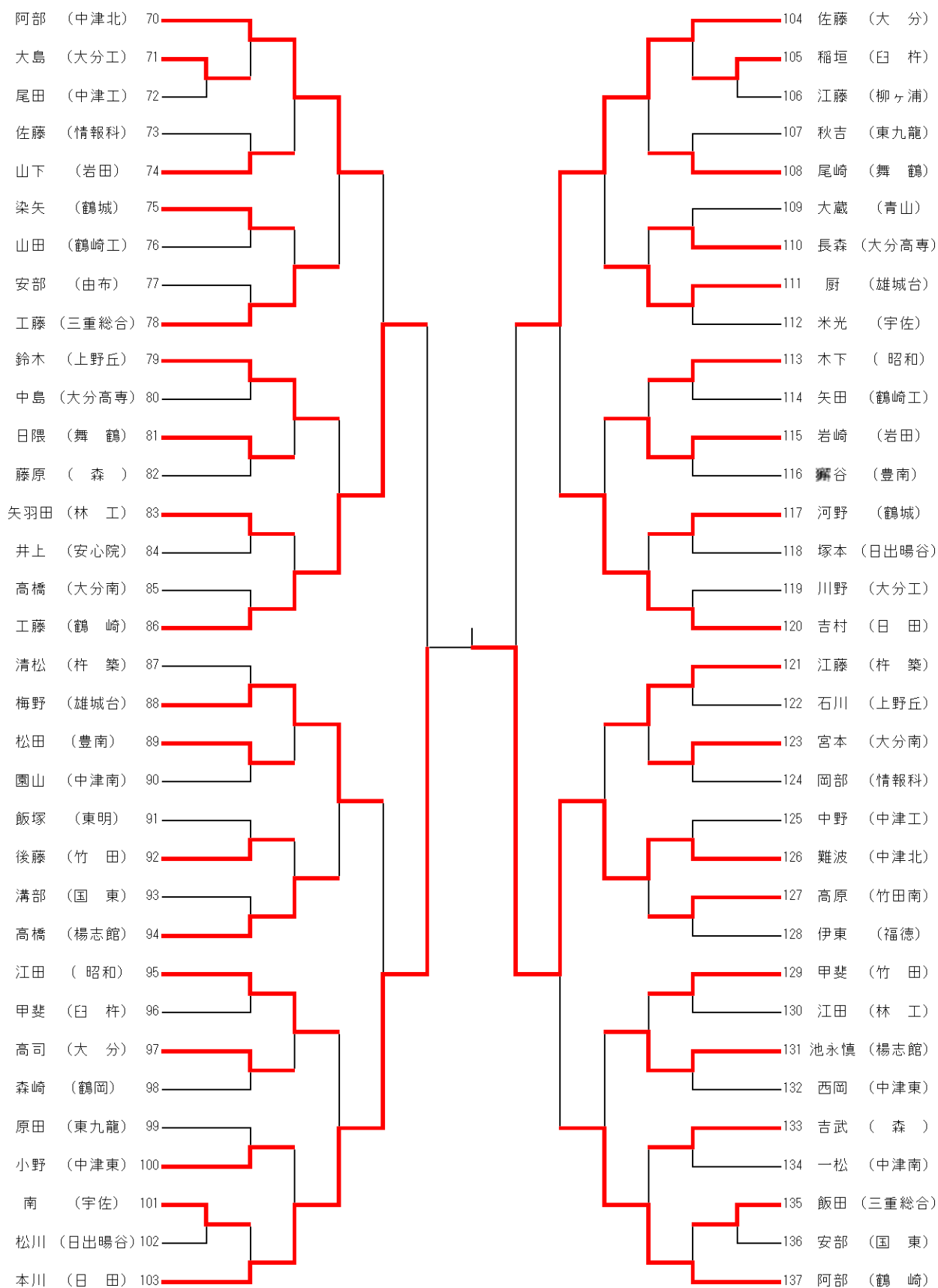

剣道競技 女子個人

井上	(中津北)	1		42	長野	(三重総合)
吉岡	(豊南)	2		43	林	(鶴崎)
佐藤美	(中津南)	3		44	渡邊	(宇佐)
平井	(岩田)	4		45	三浦	(鶴城)
佐藤	(鶴城)	5		46	瀬良	(東九龍)
松井	(上野丘)	6		47	上本	(森)
安心院	(宇佐)	7		48	飯田	(昭和)
安東優	(大分東明)	8		49	太田	(舞鶴)
嶋津	(大分)	9		50	玉田	(竹田)
石川	(舞鶴)	10		51	山下	(大分南)
山下	(昭和)	11		52	池部	(中津北)
五島	(鶴崎)	12		53	高瀬	(日田)
木元	(杵築)	13		54	森上	(岩田)
河野	(大分南)	14		55	三代	(大分)
榎村未	(大分工)	15		56	木野	(上野丘)
高倉	(森)	16		57	中谷	(豊南)
瀬立	(雄城台)	17		58	清水陽	(中津南)
荒巻	(竹田)	18		59	安東	(臼杵)
高野	(臼杵)	19		60	吉賀	(大分東明)
梶原	(日田)	20		61	佐藤	(国東)
加藤	(三重総合)	21		62	山本	(杵築)
山田	(昭和)	22		63	篠田	(大分)
池永	(三重総合)	23		64	岡本	(中津北)
田村	(鶴城)	24		65	佐藤智	(中津南)
高橋	(臼杵)	25		66	大力	(宇佐)
泉	(岩田)	26		67	児玉	(舞鶴)
小川	(中津東)	27		68	末廣	(上野丘)
吉武	(森)	28		69	三浦	(大分東明)
中宗	(上野丘)	29		70	飯田	(豊南)
津島	(大分)	30		71	北村	(岩田)
山田	(日田)	31		72	三雲	(日田)
桑原	(中津北)	32		73	間津	(鶴崎)
新留	(豊南)	33		74	榎村真	(大分工)
児玉	(大分南)	34		75	滋野	(大分南)
伊東	(竹田)	35		76	徳丸	(国東)
瀧口	(杵築)	36		77	志賀	(竹田)
清水佳	(中津南)	37		78	後藤	(臼杵)
内林	(国東)	38		79	豊田	(鶴城)
安東秀	(大分東明)	39		80	宮崎	(日出暘谷)
笠谷	(鶴崎)	40		81	安部	(昭和)
三浦	(舞鶴)	41		82	内野	(杵築)
				83	今山	(三重総合)

平成 21 年 度  
第 57 回 大 分 県 高 等 学 校 体 育 大 会  
弓 道 競 技 報 告 書 (第 3 日 目 : 6 月 1 日 (月))

1	日時	平成19年5月30日(土)～6月1日(月)				
2	場所	大洲総合運動公園弓道場				
3	内容	団体2次予選に勝ち残った上位7校の総あたりリーグ戦を行い、以下のような結果になった。				
4	第3日目:6月1日(月) 団体戦最終結果		男子団体			
	女子団体					
	順位	高校名	勝敗(総的中数)	順位	高校名	勝敗(総的中数)
	1位	大分豊府	5勝1敗(67)	1位	宇佐産業科学	6勝0敗(85)
	2位	日田	3勝3敗(64)	2位	日田	5勝1敗(104)
	3位	鶴崎工業	3勝3敗(62)	3位	国東	3勝3敗(80)
	4位	佐伯鶴城	3勝3敗(61)	4位	大分舞鶴	3勝3敗(68)
	5位	三重総合	3勝3敗(58)	5位	日田三隈	2勝4敗(68)
	6位	日田三隈	2勝4敗(63)	6位	別府鶴見	1勝5敗(73)
	7位	中津南	2勝4敗(49)	7位	鶴崎工業	1勝5敗(66)
※勝敗が同率の場合、総的中数の多い学校が上位となる。 団体1位は全国大会、1・2位は九州大会へ出場できる。						
5	優勝校選手名		男子優勝校(宇佐産業科学高校)			
	女子優勝校(大分豊府高校)					
		生徒氏名		生徒氏名		
	1	齋藤 由依	1	時田 大奨		
	2	松木 瞳	2	今井 悠太		
	3	中武 亜由美	3	並松 将矢		
	4	緒方 唯	4	横山 卓也		
	5	川述 里樹	5	吉田 俊樹		
	6	岩尾 華奈	6	安部 直也		
7	高塚 楓	7	西鶴 和気			
6年ぶり 2回目の優勝		3年ぶり 8回目の優勝				
6	技能優秀校					
	大分豊府高校		日田高校			
7	報告者 高体連弓道部事務局(大分県立大分豊府高等学校弓道部顧問) 清水 智子 (携帯Tel 090-3326-1398)					

平成 21 年 度  
第 57 回 大 分 県 高 等 学 校 体 育 大 会  
弓 道 競 技 報 告 書 (第 2 日 目 : 5 月 31 日 (日))

1	日時	平成21年5月30日(土)～1日(月)				
2	場所	大洲総合運動公園弓道場				
3	内容	<p>団体戦は、女子は同中競射をすることなく、ベスト7位の学校が決まった。男子は大分工業・宇佐産業科学・鶴崎工業3校による同中1人1本チーム5射の競射により、大分工業2中、宇佐産業科学高校3中、鶴崎工業4中で宇佐産業科学高校と鶴崎工業高校がベスト7に進出した。男女ともベスト7位の学校は下表のとおりである。明日6月1日にリーグ戦により、最終順位を決定する。男子団体1位通過の日田高校は80射67中という歴代最高記録での進出となった。日田高校男子は常時好成績で、予選最終立では20射19中という好記録も出した。個人戦は男女とも、4矢1立を行い3中以上の的中を出した選手だけ決勝に進む。(決勝進出者女子78名中20名、男子70名中27名。)決勝も4矢1立を行い、上位の的中者より射詰め競射および遠近法を行った。その結果、下表の5位までが決定した。なお、個人1・2位は全国大会、1～5位は九州大会に出場できる。</p>				
4	第2日目:5月31日(日)午前					
	団体 2 次 予 選 通 過 校 (ベ ス ト 7 位 の 学 校)					
	女子団体		男子団体			
	順位	高校名	的中数	順位	高校名	的中数
	1	大分豊府	46中	1	日田	67中
	2	日田	44中	2	別府鶴見丘	53中
	3	日田三隈	42中	3	国東	48中
	4	中津南	38中	4	日田三隈	47中
5	鶴崎工業	36中	5	大分舞鶴	47中	
6	三重総合	35中	6	宇佐産業科学	44中	
7	佐伯鶴城	34中	7	鶴崎工業	44中	
5	第2日目:5月31日(日)午後					
	個人戦結果報告					
	女子個人		男子個人			
	順位	生徒氏名	高校名	順位	生徒氏名	高校名
	1	櫓 華 織	大分鶴崎	1	清水 崇 弘	佐伯鶴城
	2	吉 永 伊 織	国 東	2	後 藤 直 人	大分舞鶴
	3	石 井 加 奈 子	日 田	3	瀬 口 皓 太	日 田
	4	高 倉 香 織	日 田 三 隈	4	伊 東 紘 生	鶴 崎 工 業
5	吉 松 采 佐	宇 佐	5	伊 藤 芳 晟	日 田	
個人1・2位は全国大会、1～5位は九州大会へ出場できる。						
6	報告者	高体連弓道部事務局(大分県立大分豊府高等学校弓道部顧問) 清水 智子 (携帯TEL 090-3326-1398)				

# 2009年度 大分県高等学校総合体育大会 登山競技大会 採点集計表

2009年5月30日(土)～6月1日(月) 大船山系

隊編成	順	学校名	行動		生活技術			知識				態度	合計	
			体力	歩行技術	装備	設営撤収	炊事	気象	自然観察	計画記録	救急	マナー	合計	順位
			30	10	10	10	5	7	8	10	8	5	100	
男子 A 隊	1	杵築	29.0	8.75	9.5	6.25	4.0	4.35	5.5	8.0	4.8	2.0	82.15	<b>3</b>
	2	上野丘	23.0	9.5	6.15	3.75	3.5	3.0	3.3	5.5	4.7	2.0	64.4	<b>4</b>
	3	竹田	29.0	8.0	10.0	8.0	4.0	6.2	6.2	9.5	4.9	2.0	87.8	<b>2</b>
	4	日田												
	5	大工	28.0	9.5	8.75	8.75	4.5	6.2	6.1	8.25	4.4	5.0	89.45	<b>1</b>
女子 C 隊	1	上野丘	27.0	8.5	4.25	2.0	3.5	2.55	3.6	5.0	3.4	3.0	62.8	<b>1</b>
	2	竹田	6.0	0.0	9.75	9.0	3.75	6.2	3.7	8.0	4.9	5.0	56.3	

※ 採点合計・順位については登山コース完歩を前提とする。したがって、登山行動リタイヤチームについては参考点とし、順位外とする。

## 2009年度 大分県高等学校総合体育大会 クライミング競技大会 大会結果

### 【 男子 】

優勝 渡 邊 裕 介 竹田高校3年  
 2位 山 村 健 介 竹田高校3年  
 3位 荒 巻 泰 裕 竹田高校3年

### 【 女子 】

優勝 仲 村 ま い 竹田高校3年  
 2位 日 小 田 夏 美 竹田高校2年  
 3位 古 澤 由 香 里 竹田高校2年

2009 高校県体 (団体) (21-05-30実施) 女子

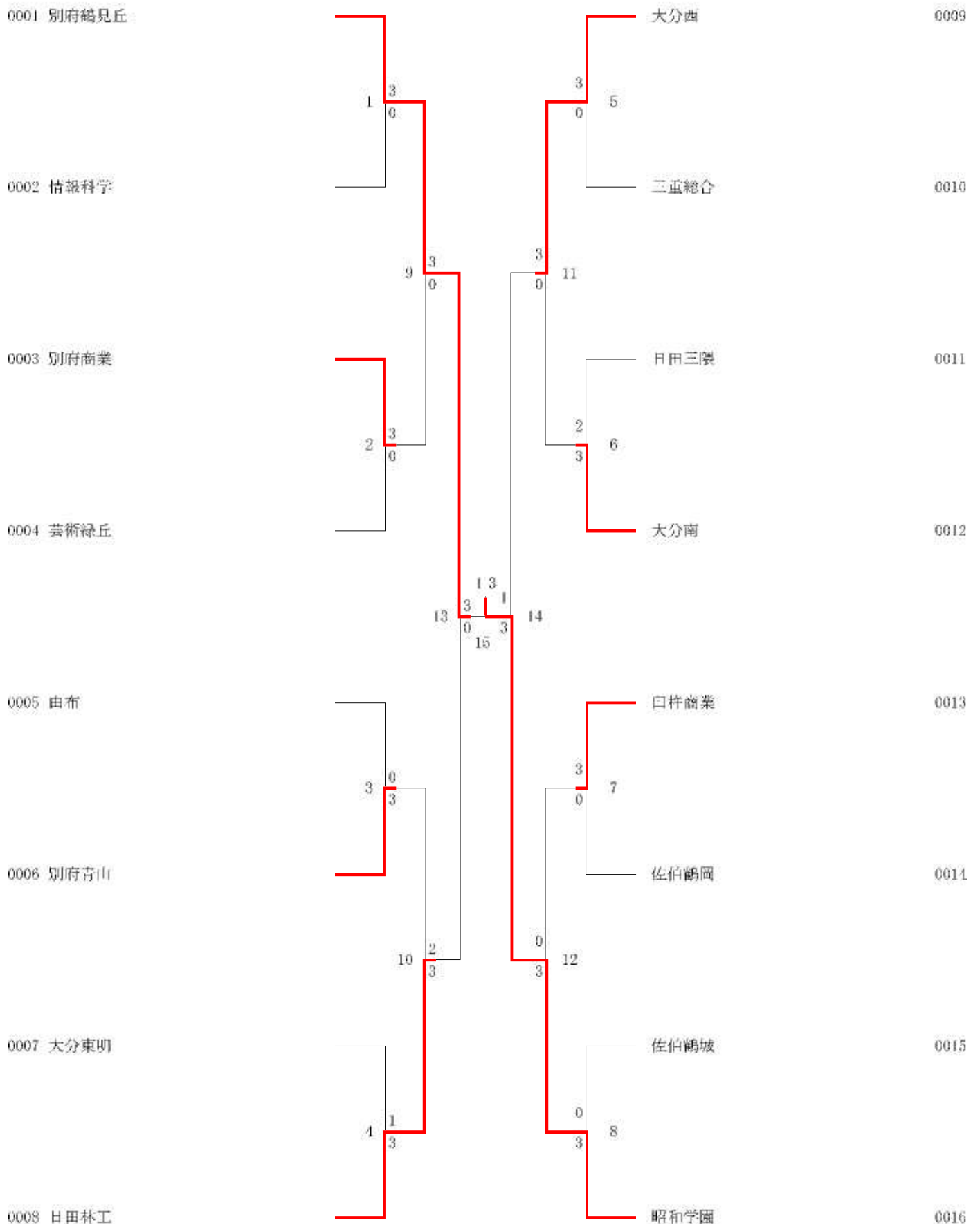

2009 高校県体 (団体) (21-05-30実施) 男子

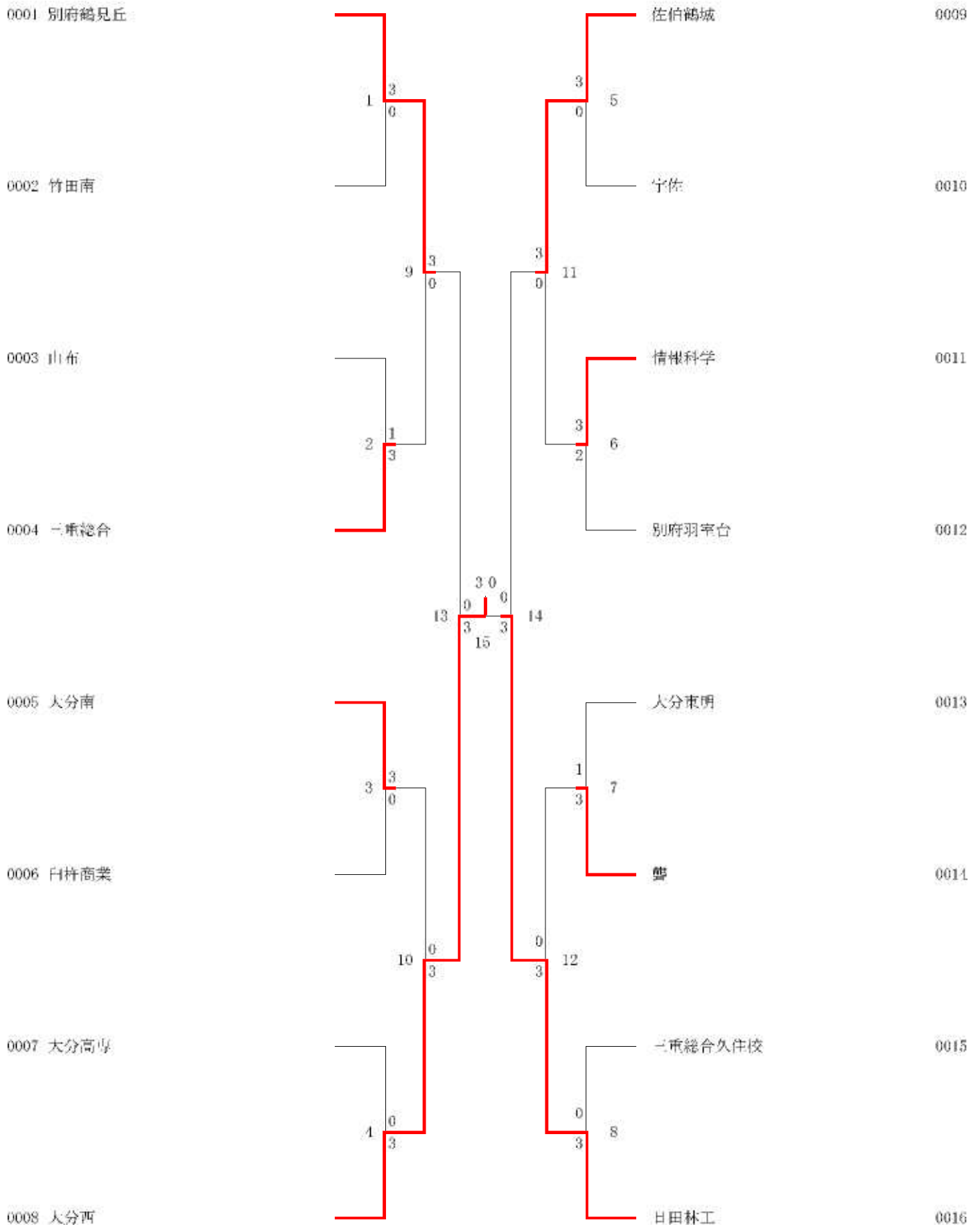

バドミントン競技

男子シングルス

甲斐光③(大分西)	1								52 今泉裕仁③(大分西)
大岡慶太②(宇佐)	2	39	0						53 寺岡拓也①(別府鶴見丘)
古松拓哉③(三重総合久住校)	3	1	2						54 三浦卓也③(大分南)
梅本智幸③(日田林工)	4	2	0						55 加藤直道③(佐伯鶴城)
川越亮太郎①(三重総合)	5	2	0						56 白石郁弥①(情報科学)
辛山和浩③(別府鶴見丘)	6	3	0						57 古松聡史①(大分東明)
園田雄基③(佐伯鶴城)	7	3	0						58 西村拓也③(別府羽室台)
宮崎聡志③(大分高専)	8			87	0				59 三浦翔③(別府商業)
小松一步③(白杵商業)	9	41	0						60 小野秀明③(三重総合)
多田熱②(別府商業)	10	1	0						61 小宮崎優一③(豊)
佐藤伸久③(由布)	11	2	0						62 河野健太②(白杵商業)
副島栄助②(竹田南)	12	5	0						63 赤瀬大樹③(三重総合久住校)
安部春之介③(別府羽室台)	13	3	0						64 清水健太③(大分高専)
古庄光裕③(竹田)	14			95	0				65 加藤大輝③(別府鶴見丘)
田中翔②(竹田南)	15	43	0						66 廣田直樹②(白杵商業)
藤澤和也③(情報科学)	16	6	0						67 河野順一③(三重総合久住校)
瀬々敬仁③(別府鶴見丘)	17	7	0						68 宮崎剛②(日田林工)
池田昇平③(佐伯鶴城)	18	7	0						69 宮脇純也①(情報科学)
石澤紳太郎③(大分東明)	19	11	0						70 久寿米木雄哉③(三重総合)
菊地英史②(豊)	20			88	2				71 相良匡②(宇佐)
田塚敬三②(宇佐)	21	45	0						72 榎本大樹②(豊)
中元拓也②(大分南)	22	8	0						73 西郷吉征①(大分東明)
仲村航洋③(三重総合)	23	2	0						74 矢野裕之③(海洋科学)
古良卓③(白杵商業)	24	9	0						75 芦刈康弘③(竹田南)
鈴木一斗②(大分西)	25	46	0						76 豊沢亮太①(由布)
一瀬祐嗣③(大分西)	26			99	2	2	0		77 大石拓生③(大分西)
藤合聡太②(大分東明)	27	47	0						78 石井京介③(別府鶴見丘)
柳澤大輝①(別府羽室台)	28	10	0						79 佐藤湜生③(大分南)
猪部心②(宇佐)	29	11	0						80 中谷亮太②(大分東明)
梁井雄太③(佐伯鶴城)	30	11	0						81 木元達也③(別府羽室台)
伊崎貴徳②(情報科学)	31	12	0						82 木崎大輔③(大分西)
野尻淳③(三重総合久住校)	32	12	0						83 近藤正也①(別府青山)
高山大貴③(日田林工)	33			89	2				84 福岡航②(大分西)
中島竜治③(大分南)	34	49	0						85 軸丸巧理③(佐伯鶴城)
安東翔平③(白杵商業)	35	13	0						86 片岡祥佑③(情報科学)
平松亨②(豊)	36	3	0						87 高橋希②(別府商業)
助安雄太①(由布)	37	14	0						88 渡邊祐治③(三重総合久住校)
石橋友樹③(別府鶴見丘)	38	50	0						89 梶原大資②(日田林工)
永富将平③(別府商業)	39			96	0				90 樋口聖祐③(大分南)
甲斐雄哉①(大分西)	40	51	0						91 小塚野元貴②(豊)
森竹牟司②(三重総合)	41	15	0						92 山崎駿介①(大分高専)
坂谷竜馬③(竹田南)	42	2	0						93 佐藤尊③(由布)
阿部真大①(豊)	43	16	0						94 村岡孝助②(日田林工)
宇野貴幸③(日田林工)	44	52	0						95 清原克太②(大分上野丘)
川野卓郎③(由布)	45	17	0						96 齋藤海③(竹田南)
下ノ村亮介①(大分東明)	46	17	0						97 麻生明史①(別府羽室台)
外山崇③(別府羽室台)	47	53	0						98 佐藤陣③(三重総合)
樋渡俊③(情報科学)	48	18	0						99 平川雄己②(白杵商業)
大村友彦③(大分高専)	49	19	0						100 山出優③(佐伯鶴城)
山本啓介③(大分南)	50	54	0						101 奥野幹也②(宇佐)
佐藤洋輔③(大分西)	51			97	2				102 関智裕③(大分西)



女子シングルス

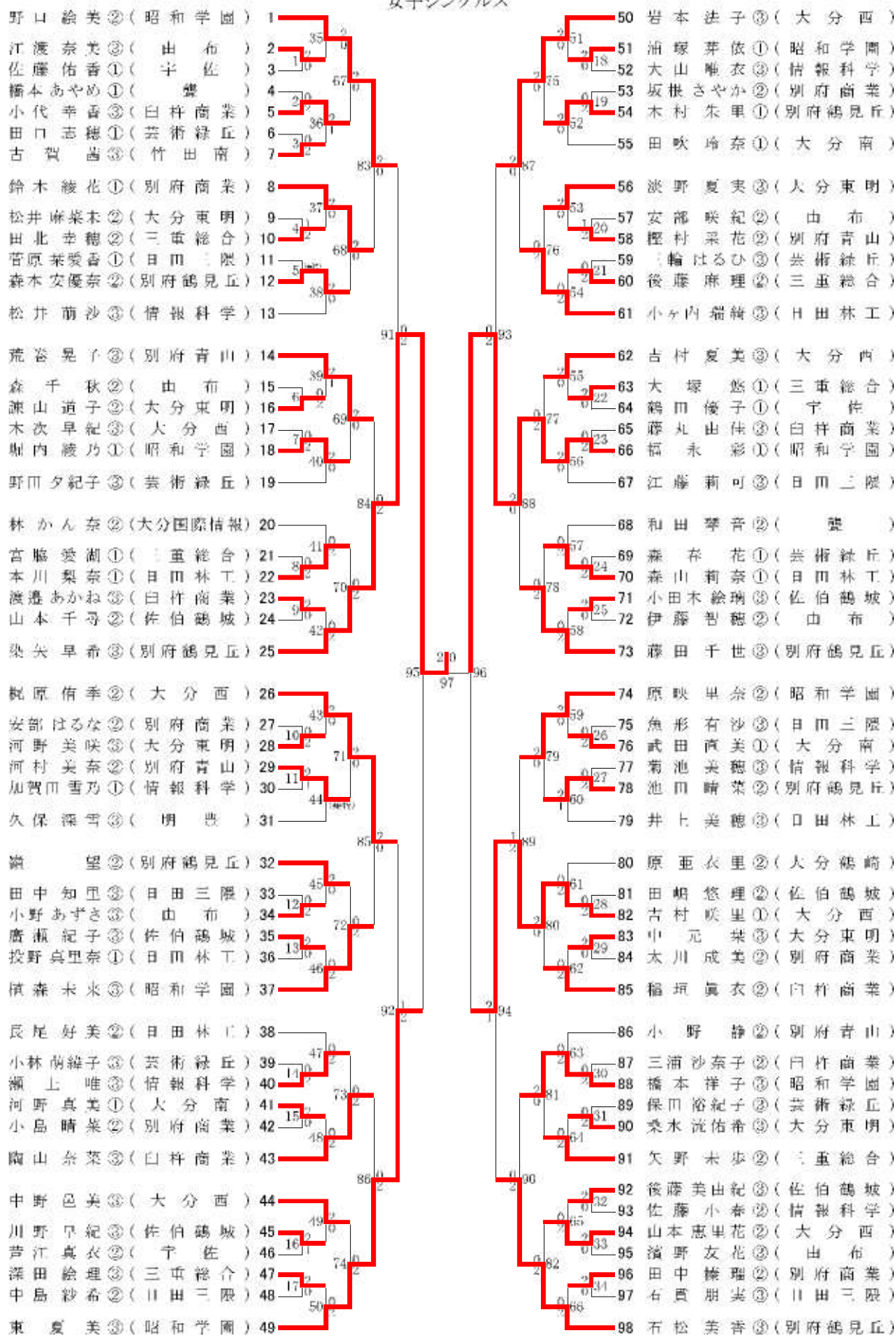

# 男子ダブルス

期日 5月24日(日) 1回戦～3回戦  
 5月30日(土) 準々決勝・準決勝  
 6月1日(月) 決勝  
 会場 大分スポーツ公園テニスコート

順位	選手名	所属	スコア	対戦相手	スコア	対戦相手	スコア	対戦相手	スコア	対戦相手	所属	順位
1.	佐伯卓郎	(舞鶴)	61	佐伯向井	61	佐伯向井	61	佐伯向井	61	佐伯向井	大分舞鶴	25.
2.	宮邊駿介	(青山)	60	宮邊田崎	60	宮邊田崎	60	宮邊田崎	60	宮邊田崎	大分舞鶴	26.
3.	黒川耕平	(中津北)	61	黒川耕平	61	黒川耕平	61	黒川耕平	61	黒川耕平	大分舞鶴	27.
4.	矢野夏樹	(中津北)	62	永富原野	62	永富原野	62	永富原野	62	永富原野	大分舞鶴	28.
5.	永富康太郎	(舞鶴)	60	内田深田	60	内田深田	60	内田深田	60	内田深田	大分舞鶴	29.
6.	内田浩史	(舞鶴)	62	新宅首藤	62	新宅首藤	62	新宅首藤	62	新宅首藤	大分舞鶴	30.
7.	新宅拓也	(舞鶴)	61	佐々木奈良	61	佐々木奈良	61	佐々木奈良	61	佐々木奈良	大分舞鶴	31.
8.	西村大駿	(海洋)	63	佐々木隆彦	63	佐々木隆彦	63	佐々木隆彦	63	佐々木隆彦	大分舞鶴	32.
9.	佐々木隆彦	(宇佐)	64	塚森崎	64	塚森崎	64	塚森崎	64	塚森崎	大分舞鶴	33.
10.	九島綾介	(青山)	62	九島安心院	62	九島安心院	62	九島安心院	62	九島安心院	大分舞鶴	34.
11.	七五三健太	(賜谷)	63	塚森崎	63	塚森崎	63	塚森崎	63	塚森崎	大分舞鶴	35.
12.	塚森啓和	(上野丘)	84	佐伯向井	84	佐伯向井	84	佐伯向井	84	佐伯向井	大分舞鶴	36.
13.	熊倉周作	(舞鶴)	61	熊倉佐伯	61	熊倉佐伯	61	熊倉佐伯	61	熊倉佐伯	大分舞鶴	37.
14.	小吉智徳	(鶴見丘)	75	甲斐深町	75	甲斐深町	75	甲斐深町	75	甲斐深町	大分舞鶴	38.
15.	甲斐一騎	(雄城台)	62	熊倉佐伯	62	熊倉佐伯	62	熊倉佐伯	62	熊倉佐伯	大分舞鶴	39.
16.	角田優貴	(三重総)	63	岡田福田	63	岡田福田	63	岡田福田	63	岡田福田	大分舞鶴	40.
17.	甲斐田錬也	(杵築)	62	時枝草場	62	時枝草場	62	時枝草場	62	時枝草場	大分舞鶴	41.
18.	時枝健吾	(青山)	61	熊倉佐伯	61	熊倉佐伯	61	熊倉佐伯	61	熊倉佐伯	大分舞鶴	42.
19.	古賀源人	(東明)	75	佐藤高橋	75	佐藤高橋	75	佐藤高橋	75	佐藤高橋	大分舞鶴	43.
20.	佐藤祐介	(賜谷)	62	佐藤高橋	62	佐藤高橋	62	佐藤高橋	62	佐藤高橋	大分舞鶴	44.
21.	土谷昂平	(高田)	62	前田姫野	62	前田姫野	62	前田姫野	62	前田姫野	大分舞鶴	45.
22.	前田優也	(臼杵商)	62	中島山本	62	中島山本	62	中島山本	62	中島山本	大分舞鶴	46.
23.	中山陽輔	(雄城台)	61	堀甲斐	61	堀甲斐	61	堀甲斐	61	堀甲斐	大分舞鶴	47.
24.	前田一輝	(青山)	60	前田姫野	60	前田姫野	60	前田姫野	60	前田姫野	大分舞鶴	48.

# 女子ダブルス

期日 5月24日(日) 1回戦~3回戦  
 5月30日(土) 準々決勝・準決勝  
 6月1日(月) 決勝  
 会場 大分スポーツ公園テニスコート

順位	選手	所属	スコア	対戦相手	スコア	対戦相手所属	順位
1.	円本 彩也香 鐘江 真央	(福徳)	60	下田 悠里 牧 真奈美	60	(舞鶴)	25.
2.	新三 名浦 恵 三浦 あかり	(舞鶴)	63	町田 千歩衣 酒井 歩衣	75	(豊府)	26.
3.	梅藤 稚奈花 本木 彩	(森)	60	野村 莉佳 赤嶺 佳佳	64	(雄城台)	27.
4.	大澤 杏里奈 藤 みづき	(青山)	60	種津 佳奈鈴 口田 奈鈴	62	(大分西)	28.
5.	佐藤 晴香 藤下 香紀	(杵築)	62	宇都宮 佳奈穂 江藤 志穂	62	(別商)	29.
6.	吉田 彩花 阿南 与美	(三隈)	62	峰尾 友佳 坂梨 香佳	62	(杵築)	30.
7.	河野 行美 平島 穂	(杵築)	60	牧竹 仁美 中 百花	60	(上野丘)	31.
8.	伊藤 美咲 藤 菜	(高田)	75	富田 美知里 牧 咲里	62	(青山)	32.
9.	山口 穂香 秦 明日香	(昭和)	63	吉熊 宏美 山谷 由希	61	(昭和)	33.
10.	後藤 梓沙 立川 遥	(三隈)	63	真鍋 誉子 山下 典子	76	(杵築)	34.
11.	原立 亜耶優 立川 耶優	(豊府)	61	中衛 加奈み 西藤 あゆみ	61	(別商)	35.
12.	塩高 真琴 崎部 琴菜	(鶴見丘)	60	古田 さとみ 廣岡 理	61	(青山)	36.
13.	船瀬 さおり 尾 友理香	(福徳)	60	今別府 菜香 毎熊 穂美	76	(福徳)	37.
14.	大津留 果歩 又 一恵	(上野丘)	62	南佐藤 理乃 藤 麻莉乃	62	(三隈)	38.
15.	嶋平 亜紀穂 岩 穂理	(臼杵商)	61	安川 葵華 藤野 桃	63	(舞鶴)	39.
16.	松田 彩美 永 優	(青山)	75	小形 真智子 神鳥 由衣	62	(杵築)	40.
17.	高橋 穂奈 橋里 礼	(国東)	62	坂本 晴茜 阿部 茜	62	(別商)	41.
18.	小徳 美夏 田丸 聖彩	(別商)	64	麻生 晃世 有田 真紀	64	(別商)	42.
19.	佐藤 知絵理 野 美愛	(大分西)	64	黒木 麻衣子 西未路 陽	64	(中津北)	43.
20.	尾金 優萌 居 愛	(鶴見丘)	62	西川 依舞 近藤 紀奈	63	(高田)	44.
21.	坂田 朱 生 しいな	(雄城台)	62	児山 実穂 山 葉	61	(豊府)	45.
22.	香下 穂 藤 理沙	(宇佐)	63	梅林 絵美里 小野 真奈	61	(中津北)	46.
23.	水永 希耶 百留 沙摩	(舞鶴)	61	都築 遥美 川本 仁	61	(臼杵商)	47.
24.	後藤 奈津美 谷 美代	(杵築)	61	鎌田 梨志 賀川 絵保	61	(福徳)	48.

福徳学院  
 円本彩也香  
 鐘江真央

# 平成21年度 大分県高校県体 (ボート競技) 結果報告

日時：平成21年5月30日(土)、31日(日)  
場所：日田市夜明ボートコース 1000m

## 男子シングルスカル

- 1位 佐藤大貴 (日田) 3分45秒72 →九州大会出場
- 2位 井上明幸 (日田) 3分57秒32 →九州大会出場
- 3位 中村優 (海洋科学) 5分44秒58

## 男子ダブルスカル

- 1位 日田 (S:穴井裕基、B:田中幹二) 3分26秒26 →九州・インターハイ出場
- 2位 日田三隈 (S:高倉誠、B:梶原孝斗) 3分39秒63 →九州大会出場
- 3位 海洋科学 (S:井上和也、B:川本竜也) 5分21秒22

## 男子舵手付クォドルプル

- 1位 日田三隈 3分20秒22 →九州・インターハイ大会出場  
(C:梶原喜市、S:池永祐介、3:佐藤峻太郎、2:高山隼人、B:合谷雄樹)
- 2位 海洋科学 3分27秒82 →九州大会出場  
(C:大海翔、S:神崎健太郎、3:山内貴弘、2:中岡宏、B:神田頌博)
- 3位 日田 4分02秒82  
(C:横尾康佑、S:古賀太士、3:江藤舜朔、2:相垣奨、B:武原史知)

## 女子シングルスカル

- 1位 赤尾知美 (日田) 3分59秒03 →九州大会出場
- 2位 松本泉 (日田三隈) 4分14秒41 →九州大会出場
- 3位 高瀬美菜 (日田) 4分15秒31
- 4位 中島陽佳 (日田) 4分22秒74
- 5位 伊藤愛 (日田) 4分26秒78
- 6位 松下歩 (海洋科学) 4分36秒17

## 女子ダブルスカル

- 1位 日田三隈A (S:森山ひかる、B:高瀬世奈) 3分44秒98 →九州・インターハイ出場
- 2位 日田 (S:財津美加、B:松尾香穂) 3分53秒50 →九州大会出場
- 3位 日田三隈B (S:樋口佳奈、B:河内望) 3分54秒34
- 4位 海洋科学 (S:吉良春花、B:稲垣桃子) 4分14秒81

## 女子舵手付クォドルプル

- 1位 日田 3分37秒26 →九州・インターハイ出場  
(C:長石明莉、S:松重百合花、3:熊川菜、2:柿本理奈、B:高倉茜)
- 2位 日田三隈 3分39秒74 →九州大会出場  
(C:後藤千尋、S:河津奈菜美、3:小埜英里奈、2:八島絢、B:高森優希)

## 高校県体ボート総合

男子 優勝 日田高校 13点 (2年連続 11回目)

2位 日田三隈高校 10点

3位 海洋科学高校 8点

女子 優勝 日田高校 14点 (2年ぶり 6回目)

2位 日田三隈高校 12点

3位 海洋科学高校 3点

### 2日目 シングルスカルインターハイ予選

#### 男子シングルスカル

1位 佐藤大貴 (日田) 3分49秒02 →インターハイ出場

2位 山内貴弘 (海洋科学) 3分56秒81

3位 井上明幸 (日田) 4分00秒01

4位 神崎健太郎 (海洋科学) 4分00秒87

5位 梶原孝斗 (日田三隈) 4分00秒98

6位 神田頌博 (海洋科学) 4分04秒81

7位 中岡宏 (海洋科学) 4分12秒79

8位 高倉誠 (日田三隈) 4分16秒18

#### 女子シングルスカル

1位 赤尾知美 (日田) 4分10秒43 →インターハイ出場

2位 河津奈菜美 (日田三隈) 4分23秒54

3位 財津美加 (日田) 4分26秒20

4位 小埜英里奈 (日田三隈) 4分27秒63

5位 松本泉 (日田三隈) 4分26秒56 \*順位決定戦のためタイムの入れ替わりあり

6位 松尾香穂 (日田) 4分31秒56

7位 稲垣桃子 (海洋科学) 4分44秒55

\*ダブルスカル、舵手付クォドルプルは1位がインターハイ (8月：滋賀県大津市) の出場権獲得。また1日目の各種目1位、2位は全九州総体 (6月20日、21日 大分県日田市) への出場権を獲得。

\*シングルスカルは2日目のインターハイ予選の結果、1位がインターハイ (8月：滋賀県大津市) の出場権獲得。

# 19 レスリング競技

日時：平成21年5月31日(日) 試合開始 10:00～  
会場：津久見高等学校 レスリング場

## ◎学校対抗戦

日本文理大学附属高等学校 7-0 津久見高等学校

※優勝 日本文理大学附属高等学校 12年連続12回目の優勝

優勝校メンバー(監督:山並 暁彦)

50kg級	55kg級	60kg級	66kg級	74kg級	84kg級	120kg級
大野 貴士 2	中尾 裕也 3	横田 恭佑 3	吉田 幸司 3	榊 真嗣 3	大濱 隆彰 3	坂元 将悟 3
高瀬 浩史 1	千木 翔平 3	盛 佐知考 2	三浦 佳介 3			後藤 輝 1

## ◎個人対抗戦

### 50KG級

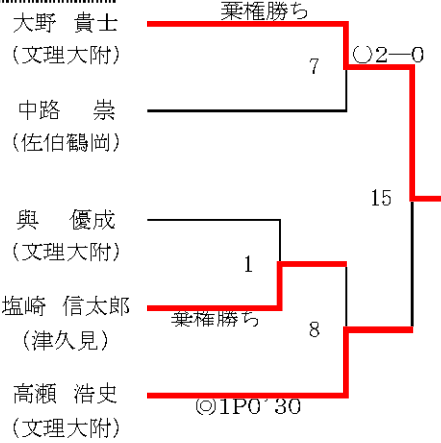

### 55KG級

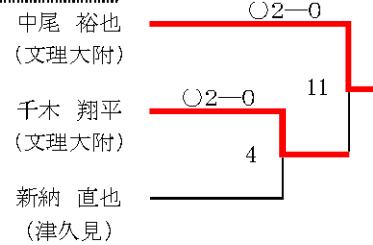

### 66KG級



### 60KG級

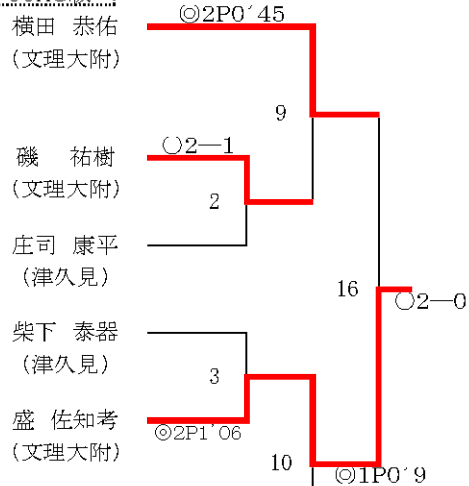

### 84KG級

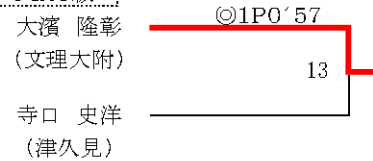

### 96KG級



### 120KG級

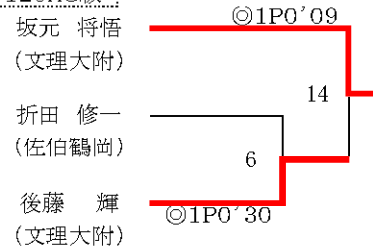

◎.....フォール勝ち  
 ○.....判定勝ち

学校対抗戦1位校.....九州大会、全国大会の出場権
学校対抗戦2位校.....九州大会の出場権
個人対抗戦1位.....九州大会、全国大会の出場権
個人対抗戦2位.....九州大会の出場権 が与えられる

# 女子団体

期日 平成21年5月31日(日) ベスト8決めまで  
 平成21年6月1日(月) 準々決勝～決勝  
 会場 31日: 大分市宮駄ノ原テニスコート  
 1日: 大分スポーツ公園テニスコート

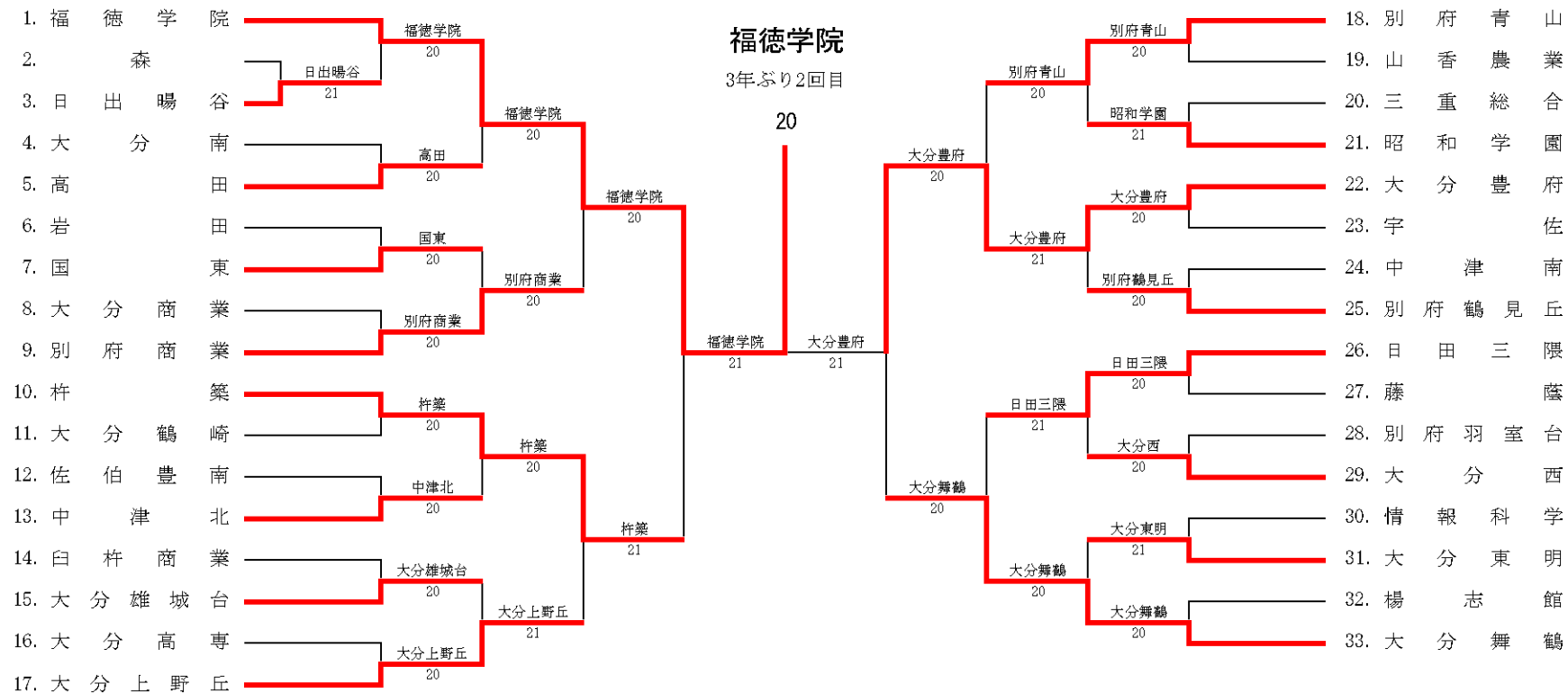

## 準決勝

	福德学院 高校 2-1	杵 築 高校		大分豊府 高校 2-1	大分舞鶴 高校
D 1	船瀬 さおり 5-8	後藤奈津美	D 1	原尻 亜耶 8-4	新名 恵
	賀川 志保	政谷 晃代		山村 泰葉	安藤 葵
S 1	円本彩也香 8-1	河野 行恵	S 1	町田 千歩 1-8	下田 悠里
S 2	鵜田 梨絵 8-1	坂梨 理佳	S 2	児玉 実穂 9-7	三浦あかり

## 決勝

	福 德 学 院 高 校	2	—	0	大 分 豊 府 高 校
D 1	船瀬 さおり・今別府 菜香	5	—	0	打切 酒井 麻衣・山村 泰葉
S 1	円本 彩也香	8	—	1	原尻 亜耶
S 2	鵜田 梨絵	8	—	0	児玉 実穂

# 男子団体

期日 平成21年5月31日(日) ベスト8決めまで  
 平成21年6月1日(月) 準々決勝～決勝  
 会場 大分スポーツ公園テニスコート

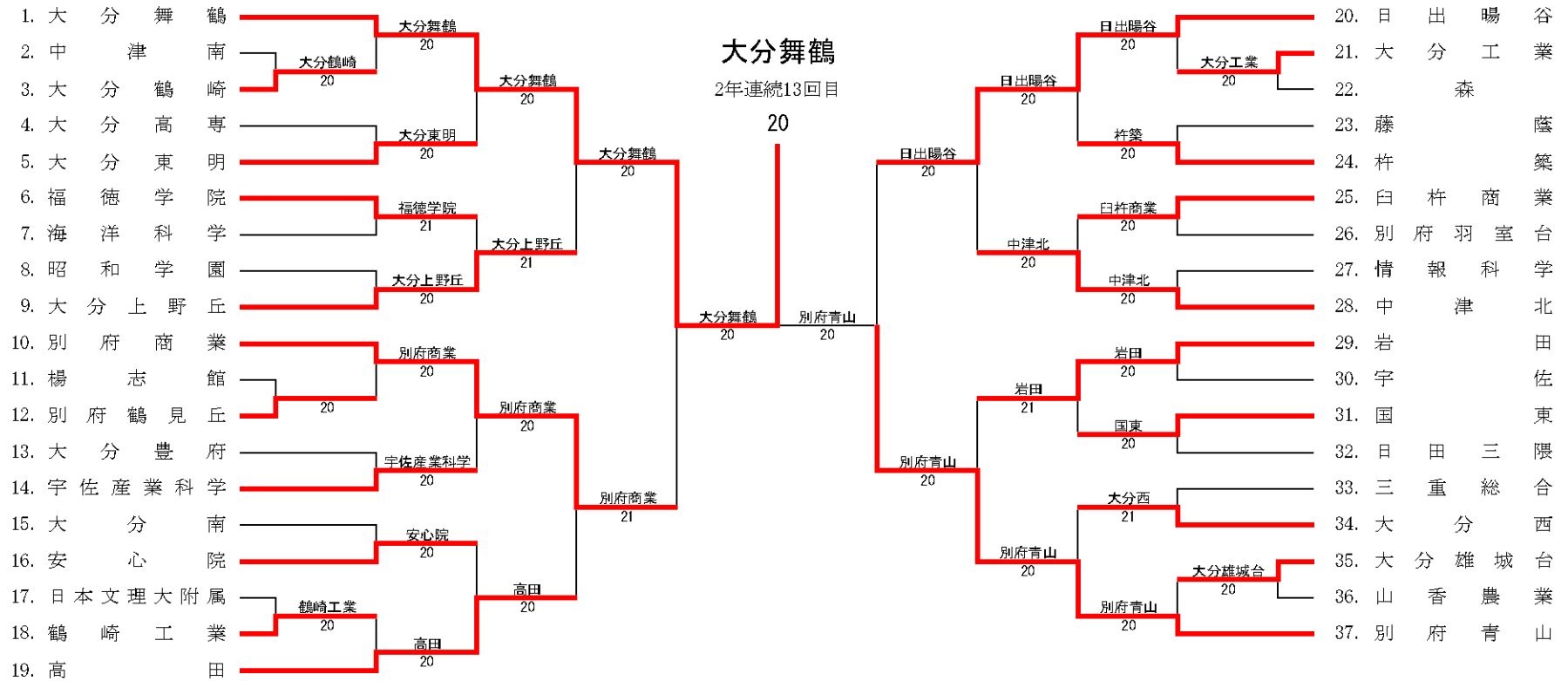

## 準決勝

	大分舞鶴 高校	2-0	別府商業 高校		日出暘谷 高校	0-2	別府青山 高校
D 1	佐伯 卓郎	8-3	林 佑輔		D 1	岡田 翔野	3-6 打切 姫野 弘介
	佐伯 直政		渡邊 賢太			福田 大希	時枝 健吾
S 1	向井 涼介	8-0	高宮 佑季		S 1	佐藤 祐介	0-8 首藤 知宏
S 2	熊倉 周平	7-0 打切	堀口 洵矢		S 2	米野 高史	1-8 栗原 悠輔

## 決勝

	大分舞鶴 高校	2	—	0	別府青山 高校
D 1	佐伯 卓郎・佐伯 直政	8	—	1	姫野 弘介・時枝 健吾
S 1	向井 涼介	5	—	6	打切 首藤 知宏
S 2	熊倉 周平	8	—	5	栗原 悠輔



平成21年度 第57回 大分県高等学校総合体育大会(自転車競技) 成績-

別府市営別府競輪場 トラック競技5/30(土), 31(日)10:00-  
大分スポーツ公園特設コース ロード競技5/16(土)9:00-

<男子の部>

○ スプリント

順位	氏名	学校名	タイム(予選時)	得点
1	黒枝 士揮	日出暘谷	12秒01	7
2	一丸 尚伍	日出暘谷	11秒90	5
3	大西 貴晃	日出暘谷	11秒71	4
4	安部 昭雄	別府商業	12秒14	3
5	染矢 裕太	別府商業	11秒85	2
6	寺田 雅彦	別府商業	12秒10	1

○ 1KMタイムトライアル 1位の記録は、大会新記録

順位	氏名	学校名	タイム	得点
1	一丸 尚伍	日出暘谷	1分07秒46	7
2	染矢 裕太	別府商業	1分07秒92	5
3	大西 貴晃	日出暘谷	1分08秒57	4
4	井上 椋平	別府商業	1分10秒06	3
5	寺田 雅彦	別府商業	1分10秒92	2
6	黒枝 士揮	日出暘谷	1分11秒41	1

○ 4KM速度競走

順位	氏名	学校名	タイム	得点
1	黒枝 士揮	日出暘谷	5分15秒65	7
2	大西 貴晃	日出暘谷		5
3	染矢 裕太	別府商業		4
4	一丸 尚伍	日出暘谷		3
5	六峰 亘	日出暘谷		2
6	池部 壮太	別府商業		1

○ 2KMインディビジュアルパーシュート

順位	氏名	学校名	タイム	得点
1	佐藤 貴輔	大分舞鶴	2分38秒02	7
2	釘丸 亮太	日出暘谷	2分40秒29	5
3	田中 佑	日出暘谷	2分41秒37	4
4	河野 史弥	日出暘谷	2分44秒23	3
5	渡邊 泰暉	日出暘谷	2分46秒34	2
6	伊東 恒輝	大分東明	2分48秒42	1

○ 3KMインディビジュアルパーシュート 1位の記録は、大会新記録

順位	氏名	学校名	タイム	得点
1	一丸 尚伍	日出暘谷	3分37秒26	7
2	染矢 裕太	別府商業	3分43秒83	5
3	黒枝 士揮	日出暘谷	3分46秒12	4
4	池部 壮太	別府商業	3分47秒39	3
5	寺田 雅彦	別府商業	3分48秒27	2
6	安部 昭雄	別府商業	3分48秒78	1

○ スクラッチ・レース

順位	氏名	学校名	タイム	得点
1	一丸 尚伍	日出暘谷	タイムなし	7
2	黒枝 士揮	日出暘谷		5
3	六峰 亘	日出暘谷		4
4	染矢 裕太	別府商業		3
5	寺田 雅彦	別府商業		2
6	大森 崇史	別府商業		1

○ ポイントレース16Km

順位	氏名	学校名	ポイント	得点
1	黒枝 士揮	日出暘谷	44	7
2	一丸 尚伍	日出暘谷	40	5
3	大森 崇史	別府商業	32	4
4	渡辺 恭輔	別府商業	15	3
5	六峰 亘	日出暘谷	7	2
6	安部 昭雄	別府商業	5	1

○ 学校対抗総合成績(男子)

順位	学校名	得点
1	日出暘谷	163
2	別府商業	63
3	大分舞鶴	14
4	大分東明	4

○ ケイリン

順位	氏名	学校名	タイム	得点
1	大西 貴晃	日出暘谷	11秒74	7
2	六峰 亘	日出暘谷		5
3	黒枝 士揮	日出暘谷		4
4	一丸 尚伍	日出暘谷		3
5	大森 崇史	別府商業		2
6	佐藤 国利	日出暘谷		1

○ 400M速度競走

順位	氏名	学校名	タイム	得点
1	佐藤 貴輔	大分舞鶴	30秒21	7
2	釘丸 亮太	日出暘谷	31秒03	5
3	田中 佑	日出暘谷	31秒07	4
4	伊東 恒輝	大分東明	31秒40	3
5	河野 史弥	日出暘谷	31秒87	2
6	清水 健伍	別府商業	32秒28	1

○ チームスプリントレース

順位	学校名	選手名	タイム	得点
1	日出暘谷	釘丸 亮太 佐藤 国利 大西 貴晃	1分24秒53	7
2	別府商業	渡辺 恭輔 井上 椋平 安部 昭雄	1分26秒31	5

○ チームパーシュート

順位	学校名	選手名	タイム	得点
1	日出暘谷	一丸 尚伍 黒枝 士揮 六峰 亘 野内 隆太郎	4分47秒47	7
2	別府商業	染矢 裕太 大森 崇史 寺田 雅彦 池部 壮太	4分56秒00	5

○ インディビジュアル・ロードレース

順位	氏名	学校名	タイム	得点
1	黒枝 士揮	日出暘谷	1時間58分54秒	7
2	野内 隆太郎	日出暘谷	2時間00分23秒	5
3	一丸 尚伍	日出暘谷	2時間00分25秒	4
4	染矢 裕太	別府商業	2時間00分35秒	3
5	佐藤 国利	日出暘谷	2時間01分32秒	2
6	池部 壮太	別府商業	2時間02分06秒	1

<女子の部>

○ スプリント女子

順位	氏名	学校名	タイム	得点
1	森 沙耶香	別府商業	14秒12	7

○ 500Mタイムトライアル女子

順位	氏名	学校名	タイム	得点
1	森 沙耶香	別府商業	41秒32	7

○ 2KMインディビジュアルパーシュート女子

順位	氏名	学校名	タイム	得点
1	森 沙耶香	別府商業	2分52秒55	7

○ 個人ロードレース女子

順位	氏名	学校名	タイム	得点
1	森 沙耶香	別府商業	58分53秒	7

○ 学校対抗総合成績(女子)

順位	学校名	得点
1	別府商業	28

平成21年度大分県高等学校体育大会  
ボクシング競技

学校別競技得点

順位	学校名	得点
1位	大分工業	31点
2位	津久見高校	28点
3位	鶴崎工業	25点
4位	宇佐高校	5点
5位	中津工業	3点
6位	福德学院	1点

\*大分工業は、18年振り2度目の団体優勝。

大分県高等学校総合体育大会ボクシング競技大会 組合せ表

30日 31日 1日

モスキート級 (3)

宮田 宗治 (津久見)					
河野 幹也 (大工)				ポイント 1	
寺次 孝有希 (福德)			RSC 2R 2' 03	1	

ライトフライ級 (5)

藤野 涼太 (津久見)				ポイント 2	
廣田 直也 (鶴工)				ポイント 2	
嶋津 弥希 (鶴工)			RSC 1R 2' 02	3	
廣戸 道 (津久見)			不戦 1		
坂本 裕樹 (福德)					

フライ級 (3)

太田 希望 (鶴工)					
首藤 雅一 (大工)					
佐藤 純太郎 (鶴工)			RSC 1R 1' 38	4	

バンタム級 (4)

甲斐 慶太 (大工)				ポイント 5	
宿利 大輔 (鶴工)				失格 1R 1' 54	4
小野 翔平 (大工)					
河野 将喜 (鶴工)			RSC 3R 1' 01	6	

フェザー級 (4)

梅本 和茂 (大工)					
牧野 哲也 (鶴工)					
上野 勇太 (大工)			RSC 1R 1' 15	7	
佐藤 優太 (鶴工)					
			棄権 1R ' 31	5	
				ポイント 8	

ライト級 (5)

江藤 勝己 (大工)					
佐藤 征一 (津久見)				不戦 9	
河野 誠司 (大工)					
東田 直樹 (鶴工)				ポイント 6	
門脇 大起 (宇佐)			RSC 2R ' 55	10	
				ポイント 2	

ライトウェルター級 (2)

芝崎 航也 (鶴工)					
池永 慶彦 (大工)			RSC 2R 1' 51	7	

ウェルター級 (2)

薬師寺伍大 (津久見)					
松崎 貫治 (中津東)			RSC 2R ' 53	8	

# 2009年度 第57回大分県高等学校総合体育大会 ホッケー競技

試合結果報告

【 男子 】

森 高校 7  $\left[ \begin{array}{cc} 4 & \text{---} & 0 \\ 3 & \text{---} & 0 \end{array} \right]$  0 玖珠農業 高校

優勝校 『大分県立森高等学校』 3 年 3 回目

【 女子 】

森 高校 4  $\left[ \begin{array}{cc} 1 & \text{---} & 0 \\ 3 & \text{---} & 1 \end{array} \right]$  1 少年男子B

優勝校 『大分県立森高等学校』 43 年 43 回目

平成21年5月31日

大分県立大分工業高等学校

階級	団体	番号	氏名	学校名	学年	体重	スナッチ			クリーン&ジャーク			ベスト				トータル	順位	団体	得点
							1	2	3	1	2	3	スナッチ	順	C&J	順				
53	○	32	麻生 将司	大分工	1	51.35	40	43	45	50	55	58	45	1	58	1	103			
53	○	22	宮川 聡	杵 築	1	50.55	30	35	40×	40	45	50×	35	3	45	3	80			
53	○	4	丹羽 友也	山香農	2	51.20	30	35	38	50	55	58×	38	2	55	2	93			
56	○	13	豊田 剛正	大分工	2	55.90	65×	65	68×	70	75	80×	65	2	75	2	140			
56	○	33	吹原 英明	宇 佐	3	55.85	76	80	83	90	96	101×	83	1	96	1	179			
62	○	19	井上 勝斗	大分工	2	59.15	72	75	77	97×	97	100	77	1	100	1	177			
62		34	瀬立 大仁	大分工	2	60.60	55	60×	60	72	75	78	60	2	78	2	138			
62		24	阿南 俊樹	大分工	1	57.95	30	33×	33	40	45	48	33	5	48	5	81			
62	○	27	中山 稔基	宇 佐	1	61.55	45	50	55×	65	70	73×	50	3	70	3	120			
62		20	四井 貴大	宇 佐	1	60.20	40	43	46×	50	55	58	43	4	58	4	101			
62	○	2	内藤 昌春	山香農	3	キタ														
69	○	10	阿部 修也	大分工	2	67.15	77	80	83×	95	98	100×	80	1	98	2	178			
69		5	栗林 亮	大分工	2	66.95	60×	60	65	80	85	90	65	4	90	4	155			
69		21	下山 大介	大分工	1	65.65	50	53	55	60	67	70	55	6	70	6	125			
69	○	35	松尾 汰	宇 佐	2	63.80	73	77×	77	80	85	90	77	2	90	3	167			
69	○	31	中野 雄介	杵 築	1	64.65	40×	40	45×	50	55	60×	40	7	55	7	95			
69	○	25	丸山 大輝	山香農	3	66.70	70	75×	75	95×	95	100	75	3	100	1	175			
69	○	15	小川 俊輔	山香農	3	65.10	55	60×	60×	70	75	77×	55	5	75	5	130			
77	○	36	松本 竜一	大分工	3	74.35	90	93	96	110	113×	113	96	2	113	2	209			
77		9	高野 晃誠	大分工	1	73.25	50	55×	55×	60	65	68×	50	4	65	4	115			
77	○	16	鬼塚 一平	杵 築	3	75.65	106×	108	111×	125	130	136	108	1	136	1	244			
77	○	1	寅丸 大介	山香農	3	69.80	70	73	77	85	88	90	77	3	90	3	167			
85	○	23	藤原 裕平	大分工	3	80.35	98	101×	101	125	128	130	101	1	130	1	231			
85	○	28	福田 慧	大分工	3	81.35	90	93	95	111	114	117	95	2	117	2	212			
85		26	長野 直人	大分工	3	82.65	85×	85	90	105	110	115	90	3	115	3	205			
85	○	11	本多 将司	宇 佐	1	82.55	50	55	60	70	75×	75×	60	6	70	5	130			
85	○	18	小石 颯	杵 築	2	78.05	88×	88×	88	キタ	キタ	キタ	88	4	キタ					
85	○	17	小田 恭平	杵 築	1	83.90	40	45	50×	60	65×	65	45	7	65	6	110			
85	○	37	井手 智也	山香農	3	80.60	50	55	60	75×	75	80	60	5	80	4	140			
94		3	廣瀬 賢人	大分工	3	86.00	93	96	98	110	115×	115×	98	3	110	3	208			
94		14	岩崎 恭平	大分工	1	85.40	30	35	37	40×	45	50×	37	4	45	4	82			
94	○	29	長岡 一幸	宇 佐	3	90.80	108	111	113	136	141	145×	113	1	141	1	254			
94	○	12	三浦 周平	杵 築	3	91.90	103	105×	106×	135×	135×	135	103	2	135	2	238			
94	○	30	甲斐 隆介	杵 築	1	キタ														
105	○	8	宮野 亮也	宇 佐	1	99.35	50	55	60×	72	77	81×	55	1	77	1	132			
+105	○	7	小野田 幸広	宇 佐	3	120.90	90	93	95	115	120	125	95	1	125	1	220			
+105	○	6	松田 真也	山香農	3	118.50	90×	90×	90	110	115	120×	90	2	115	2	205			

第57回高校総体ヨット競技  
結果報告 (5/30 白杵湾)

◎FJ級男子ヨット競技

順位	チーム名 (選手名)	得点
第1位	別府青山高校A (奈良 大樹・永井晋太郎・秦野 大輝)	12
第2位	別府青山高校B (伊東 雄基・近藤 健太郎・森園 広成)組	14
第3位	別府青山高校C (平塚 侑馬・疋田 大晟・出口 諒・左東 啓太)組	20

◎FJ級女子ヨット競技

順位	チーム名 (選手名)	得点
第1位	別府青山高校B (豊田 華世・安部 美希・野田 静香・安藤 里保)組	6
第2位	別府青山高校A (後藤 沙織・末繁 まゆ・柳 佳奈恵・伊東 美貴)組	10

◎シーホッパー級SR男子ヨット競技

順位	チーム名 (選手名)	得点
第1位	海洋科学高校A 森田 祐太	3
第2位	海洋科学高校B 石川 侃弥	7
第3位	海洋科学高校C 神出 銀平	8

◎シーホッパー級SR女子ヨット競技

順位	チーム名 (選手名)	得点
第1位	別府青山高校A 松本 朱加・池田 唯	16

◎男子FJ級デュエット競技

優勝 別府青山高校

◎女子FJ級デュエット競技

優勝 別府青山高校

◎学校対抗戦男子

優勝 別府青山高校  
準優勝 海洋科学高校

◎学校対抗戦女子

優勝 別府青山高校

※別府青山男子6年連続6回目の優勝

※別府青山女子6年連続16回目の優勝

上記FJ級男女各チーム及びシーホッパー級SR男女各チームは九州大会(福岡)へ

## 《女子エペ 決勝戦》

学校名	選手名	No	①	②	③	④	⑤	⑥	V	M	V/M	TD	TR	TD/TR	TD/M	順位
大分豊府	大石 栞菜	①		V5	V5	V5	V5	V5	5	5	1.00	25	10	2.50	5.00	1
大分豊府	中野 真衣	②	2		2	3	0	4	0	5	0.00	11	24	0.46	2.20	6
大分豊府	太田 貴子	③	1	V5		V5	V5	V4	4	5	0.80	20	14	1.43	4.00	2
大分上野丘	赤嶺 理子	④	4	V4	0		3	1	1	5	0.20	12	20	0.60	2.40	5
大分上野丘	阿南 美月	⑤	1	V5	4	V5		3	2	5	0.40	18	18	1.00	3.60	4
別府商業	宮本 亜衣	⑥	2	V5	3	V2	V5		3	5	0.60	17	17	1.00	3.40	3

1位 大石 栞菜 ( 大分豊府 高校 )

---

2位 太田 貴子 ( 大分豊府 高校 )

---

3位 宮本 亜衣 ( 別府商業 高校 )

---

4位 阿南 美月 ( 大分上野丘 高校 )

---

5位 赤嶺 理子 ( 大分上野丘 高校 )

---

6位 中野 真衣 ( 大分豊府 高校 )

---

1位: 全国大会・九州大会出場

2位: 九州大会出場

## 《女子サーブル 決勝戦》

学校名	選手名	No	①	②	③	④	⑤	⑥	V	M	V/M	TD	TR	TD/TR	TD/M	順位
津久見	新田 優衣	①		V5	V5	V5	V5	V5	5	5	1.00	25	4	6.25	5.00	1
津久見	甲斐 奈月	②	1		V5	V5	V5	1	3	5	0.60	17	17	1.00	3.40	3
藤蔭	日野 愛美	③	0	2		2	V5	V5	2	5	0.40	14	18	0.78	2.80	5
大分豊府	江嶋 育久子	④	2	4	V5		V5	V5	3	5	0.60	21	16	1.31	4.20	2
大分豊府	横井 七恵	⑤	0	1	1	0		2	0	5	0.00	4	25	0.16	0.80	6
別府商業	榎本 由衣	⑥	1	V5	2	4	V5		2	5	0.40	17	18	0.94	3.40	4

1位 新田 優衣 ( 津久見 高校 )

---

2位 江嶋 育久子 ( 大分豊府 高校 )

---

3位 甲斐 奈月 ( 津久見 高校 )

---

4位 榎本 由衣 ( 別府商業 高校 )

---

5位 日野 愛美 ( 藤蔭 高校 )

---

6位 横井 七恵 ( 大分豊府 高校 )

---

1位: 全国大会・九州大会出場

2位: 九州大会出場



# 第57回 大分県高等学校体育大会フェンシング競技

女子学校対抗戦結果集計表																	
学校名	No	1		2		3		4		5		6		チームV	総個人勝敗の差	総突・総被突の差	順位
岩田	1			勝数	突数	勝数	突数	勝数	突数	勝数	突数	勝数	突数	5	VI ( 25 )	TD・I ( 132 )	1
				5 V	26	5 V	27	5 V	28	5 V	25	5 V	26		DI ( 11 )	TR・I ( 75 )	
															差 ( 14 )	差 ( 57 )	
藤蔭	2	勝数	突数			勝数	突数	勝数	突数	勝数	突数	勝数	突数	0	VI ( 7 )	TD・I ( 50 )	6
		1 D	9			1 D	8	0 D	5	3 D	16	2 D	12		DI ( 25 )	TR・I ( 127 )	
															差 ( -18 )	差 ( -77 )	
大分上野丘	3	勝数	突数	勝数	突数			勝数	突数	勝数	突数	勝数	突数	2	VI ( 13 )	TD・I ( 77 )	4
		2 D	13	5 V	23			0 D	8	5 V	21	1 D	12		DI ( 19 )	TR・I ( 99 )	
															差 ( -6 )	差 ( -22 )	
大分豊府	4	勝数	突数	勝数	突数	勝数	突数			勝数	突数	勝数	突数	4	VI ( 24 )	TD・I ( 122 )	2
		4 D	23	5 V	22	5 V	25			5 V	26	5 V	26		DI ( 9 )	TR・I ( 65 )	
															差 ( 15 )	差 ( 57 )	
別府商業	5	勝数	突数	勝数	突数	勝数	突数	勝数	突数			勝数	突数	1	VI ( 14 )	TD・I ( 95 )	5
		2 D	14	5 V	31	3 D	20	2 D	15			2 D	15		DI ( 23 )	TR・I ( 112 )	
															差 ( -9 )	差 ( -17 )	
津久見	6	勝数	突数	勝数	突数	勝数	突数	勝数	突数	勝数	突数			3	VI ( 19 )	TD・I ( 93 )	3
		2 D	16	5 V	25	5 V	19	2 D	9	5 V	24				DI ( 15 )	TR・I ( 91 )	
															差 ( 4 )	差 ( 2 )	

## 試合順

	1巡目	2巡目	3巡目	4巡目	5巡目	6巡目	7巡目	8巡目
1P	①1-2	③2-3	⑤1-3	⑦2-5	⑨3-5	⑪2-4	⑬1-5	⑮2-6
2P	②4-5	④5-6	⑥4-6	⑧1-4	⑩1-6	⑫3-6	⑭3-4	

優勝：岩田高校（渡辺咲、皇甫蘭、糸永汐里） 初出場初優勝（全国大会・九州大会出場）

2位：大分豊府高校

3位：津久見高校

## 《男子エペ決勝戦》

学校名	選手名	No	①	②	③	④	⑤	⑥	V	M	V/M	TD	TR	TD/TR	TD/M	順位
大分豊府	若林 俊宏	①		V5	3	4	V5	V5	3	5	0.60	22	20	1.10	4.40	2
大分豊府	平井 航大	②	3		4	V5	V5	3	2	5	0.40	20	20	1.00	4.00	4
大分豊府	小西 直喜	③	V4	V5		3	V3	4	3	5	0.60	19	19	1.00	3.80	3
大分豊府	湊 拓朗	④	V5	3	V5		V5	V5	4	5	0.80	23	18	1.28	4.60	1
大分上野丘	横山 功明	⑤	4	3	2	4		V5	1	5	0.20	18	21	0.86	3.60	6
別府商業	佐藤 完樹	⑥	4	V4	V5	2	3		2	5	0.40	18	22	0.82	3.60	5

1位 湊 拓朗 ( 大分豊府 高校 )

---

2位 若林 俊宏 ( 大分豊府 高校 )

---

3位 小西 直喜 ( 大分豊府 高校 )

---

4位 平井 航大 ( 大分豊府 高校 )

---

5位 佐藤 完樹 ( 別府商業 高校 )

---

6位 横山 功明 ( 大分上野丘 高校 )

---

1位: 全国大会・九州大会出場

2位: 九州大会出場

## 《男子サーブル 決勝戦》

学校名	選手名	No	①	②	③	④	⑤	⑥	V	M	V/M	TD	TR	TD/TR	TD/M	順位
津久見	坂上 大治	①		V5	V5	V5	V5	V5	5	5	1.00	25	6	4.17	5.00	1
津久見	柴田 恵治	②	2		V5	V5	V5	V5	4	5	0.80	22	11	2.00	4.40	2
大分豊府	神田 浩伸	③	1	1		3	4	4	0	5	0.00	13	25	0.52	2.60	6
別府商業	江里 鉄平	④	1	2	V5		4	V5	2	5	0.40	17	21	0.81	3.40	4
別府商業	三城 和司	⑤	0	1	V5	V5		0	2	5	0.40	11	23	0.48	2.20	5
日田林工	上山 圭司	⑥	2	2	V5	3	V5		2	5	0.40	17	19	0.89	3.40	3

1位 坂上 大治 ( 津久見 高校 )

---

2位 柴田 恵治 ( 津久見 高校 )

---

3位 上山 圭司 ( 日田林工 高校 )

---

4位 江里 鉄平 ( 別府商業 高校 )

---

5位 三城 和司 ( 別府商業 高校 )

---

6位 神田 浩伸 ( 大分豊府 高校 )

---

1位: 全国大会・九州大会出場

2位: 九州大会出場

# 第57回 大分県高等学校体育大会フェンシング競技

男子学校対抗戦結果集計表																	
学校名	No	1		2		3		4		5		6		チームV	総個人勝敗の差	総突・総被突の差	順位
大分豊府	1			勝数	突数	勝数	突数	勝数	突数	勝数	突数	勝数	突数	5	VI( 25 )	TD・I( 137 )	1
		5 V		25	5 V	27	5 V	24	5 V	33	5 V	28	DI( 7 )		TR・I( 78 )		
差( 18 )		差( 59 )															
別府商業	2	勝数	突数			勝数	突数	勝数	突数	勝数	突数	勝数	突数	1	VI( 11 )	TD・I( 98 )	5
		0 D	13	3 D	26	5 V	28	2 D	21	1 D	10	DI( 22 )	TR・I( 124 )				
差( -11 )		差( -26 )															
大分上野丘	3	勝数	突数	勝数	突数			勝数	突数	勝数	突数	勝数	突数	2	VI( 16 )	TD・I( 122 )	4
		1 D	11	5 V	34	5 V	31	3 D	24	2 D	22	DI( 20 )	TR・I( 126 )				
差( -4 )		差( -4 )															
日田林工	4	勝数	突数	勝数	突数	勝数	突数			勝数	突数	勝数	突数	0	VI( 7 )	TD・I( 76 )	6
		0 D	11	2 D	17	2 D	20	2 D	15	1 D	13	DI( 25 )	TR・I( 137 )				
差( -18 )		差( -61 )															
藤蔭	5	勝数	突数	勝数	突数	勝数	突数	勝数	突数			勝数	突数	4	VI( 24 )	TD・I( 138 )	2
		4 D	23	5 V	28	5 V	28	5 V	30	5 V	29	DI( 15 )	TR・I( 119 )				
差( 9 )		差( 19 )															
津久見	6	勝数	突数	勝数	突数	勝数	突数	勝数	突数	勝数	突数			3	VI( 20 )	TD・I( 115 )	3
		2 D	20	5 V	20	5 V	25	5 V	24	3 D	26	DI( 14 )	TR・I( 102 )				
差( 6 )		差( 13 )															

## 試合順

	1巡目	2巡目	3巡目	4巡目	5巡目
3ピスト	①1-6	④2-3	⑦1-4	⑩5-6	⑬1-2
4ピスト	②2-5	⑤4-6	⑧3-5	⑪2-4	⑭3-6
5ピスト	③3-4	⑥1-5	⑨2-6	⑫1-3	⑮4-5

優勝:大分豊府高校(村上仁紀、小西直樹、平井航大、神田浩伸、瀧拓朗) 5年連続11回目(全国大会・九州大会出場)

2位:藤蔭高校

3位:津久見高校

## 《女子フルーレ 決勝戦》

学校名	選手名	No	①	②	③	④	⑤	⑥	V	M	V/M	TD	TR	TD/TR	TD/M	順位
岩田	皇甫 蘭	①		V2	V5	V1	V5	V5	5	5	1.00	18	8	2.25	3.60	1
岩田	渡辺 咲	②	1		3	V5	V5	V5	3	5	0.60	19	11	1.73	3.80	2
津久見	新田 優衣	③	4	V4		0	V5	V5	3	5	0.60	18	19	0.95	3.60	4
大分豊府	大石 栞菜	④	0	1	V5		V5	V5	3	5	0.60	16	11	1.45	3.20	3
大分豊府	横井 七恵	⑤	2	2	4	4		2	0	5	0.00	14	23	0.61	2.80	6
藤蔭	日野 愛美	⑥	1	2	2	1	V3		1	5	0.20	9	22	0.41	1.80	5

1位 皇甫 蘭 ( 岩田 高校 )

---

2位 渡辺 咲 ( 岩田 高校 )

---

3位 大石 栞菜 ( 大分豊府 高校 )

---

4位 新田 優衣 ( 津久見 高校 )

---

5位 日野 愛美 ( 藤蔭 高校 )

---

6位 横井 七恵 ( 大分豊府 高校 )

---

1・2位: 全国大会・九州大会出場

3・4位: 九州大会出場

## 《男子フルーレ 決勝戦》

学校名	選手名	No	①	②	③	④	⑤	⑥	V	M	V/M	TD	TR	TD/TR	TD/M	順位
大分豊府	村上 仁紀	①		V5	V5	V5	V5	V5	5	5	1.00	25	10	2.50	5.00	1
藤蔭	白石 智也	②	3		3	V5	4	4	1	5	0.20	19	22	0.86	3.80	5
大分上野丘	横山 功明	③	4	V4		3	V5	V3	3	5	0.60	19	17	1.12	3.80	3
津久見	藤澤 真伍	④	1	3	V5		2	0	1	5	0.20	11	23	0.48	2.20	6
津久見	和田 貴大	⑤	2	V5	2	V5		3	2	5	0.40	17	21	0.81	3.40	4
津久見	坂上 大治	⑥	0	V5	2	V5	V5		3	5	0.60	17	15	1.13	3.40	2

1位 村上 仁紀 ( 大分豊府 高校 )

---

2位 坂上 大治 ( 津久見 高校 )

---

3位 横山 功明 ( 大分上野丘 高校 )

---

4位 和田 貴大 ( 津久見 高校 )

---

5位 白石 智也 ( 藤蔭 高校 )

---

6位 藤澤 真伍 ( 津久見 高校 )

---

1・2位: 全国大会・九州大会出場

3・4位: 九州大会出場

馬術競技  
平成21年5月31日(日)

(1)少年障害飛越競技(0.8m) 個人

番号	選手名	学年	馬名	所属	成績		順位
					減点	タイム	
1	野仲美樹	3	ハヤト	三重総合高等学校	0	56.68	3
2	廣瀬凧里	1	ミッキーバロン	三重総合高等学校	0	43.26	1
3	野仲麻里	1	ハヤト	三重総合高等学校	0	57.69	
4	野仲美樹	3	ユウワン	三重総合高等学校	0	57.52	
5	天野由紀	3	ハヤト	三重総合高等学校	3	83.35	
6	野仲麻里	1	ミッキーバロン	三重総合高等学校	0	50.63	2
7	廣瀬凧里	3	ユウワン	三重総合高等学校	0	66	
8	天野由紀	1	ミッキーバロン	三重総合高等学校	落馬		
9	野仲麻里	1	ユウワン	三重総合高等学校	0	64.69	

(2)少年障害飛越競技(1.0m) 個人

番号	選手名	学年	馬名	所属	成績		順位
					減点	タイム	
1	野仲美樹	3	ティホ	三重総合高等学校	0	41.76	1
2	廣瀬凧里	1	ミッキーバロン	三重総合高等学校	4	41.43	2

(3)貸与馬障害飛越競技 団体

番号	選手名	学年	馬名	所属	成績		順位
					減点	タイム	
1	野仲美樹	3	ユウワン	三重総合高等学校	0	55.93	1
2	廣瀬凧里	1	ハヤト		4	69.8	
3	野仲麻里	1	ユウワン		4	58.29	
4	天野由紀	3	ハヤト		0	69.87	

平成21年度

第57回 大分県高等学校総合体育大会 カヌー競技 成績結果

会場：豊後高田市真玉海洋センター

日時：平成21年5月30日(土)・5月31日(日)

	1位		2位		3位		4位		5位		6位		7位		8位		9位				
K-1	中野 健太	高 田	和田 政也	高 田	竹中 東吾	大分舞鶴	馬場 敬介	大分豊府	隈井 稔紀	高 田	河野 貴則	大分舞鶴	渡辺 秀隆	大分舞鶴	村上 将太	楊志館	橋本 大志	大分舞鶴			
	1' 52" 18		1' 53" 78		1' 54" 34		1' 56" 40		1' 56" 75		1' 59" 98		2' 02" 01		2' 03" 34		2' 04" 14				
K-2	河野 貴則	大分舞鶴	隈井 稔紀	高 田	下山 貴史	高 田	中野 健太	高 田	橋本 大志	大分舞鶴											
	竹中 東吾		橋本 駿		和田 政也		岩本 亮太		渡辺 秀隆												
		1' 46" 43		1' 48" 03		1' 50" 35		1' 53" 56		1' 56" 90											
K-4	中野 健太	高 田	河野 貴則	大分舞鶴																	
	隈井 稔紀		橋本 大志																		
	橋本 駿		竹中 東吾																		
	和田 政也		渡辺 秀隆																		
		1' 35" 58		1' 42" 67																	
C-1	藤田 宗史	大分豊府	真崎 健司	楊志館	加藤 彰悟	大分豊府	高橋 祐	大分舞鶴	谷口 由季	高 田	首藤 瑞貴	大分舞鶴	吉田 圭佑	大分舞鶴	西村 拓人	楊志館	後藤 紘毅	高 田			
	2' 08" 85		2' 11" 55		2' 12" 28		2' 13" 10		2' 13" 79		2' 14" 54		2' 15" 70		2' 16" 51		2' 20" 55				
C-2	加藤 彰悟	大分豊府	西村 拓人	楊志館	谷口 由季	高 田	吉田 圭佑	大分舞鶴	安部 武秀	大分舞鶴	丸田 純平	大分舞鶴	馬渡 周作	高 田	安藤 望	楊志館	河津 宏昂	高 田			
	藤田 宗史		真崎 健司		後藤 紘毅		高橋 祐		首藤 瑞貴		榎島 光希		田島 康弘		首藤 周夫		渡邊 淳朗				
		2' 00" 07		2' 01" 17		2' 05" 15		2' 06" 57		2' 06" 86		2' 16" 38		2' 20" 19		2' 21" 95		棄 権			
C-4	吉田 圭佑	大分舞鶴	馬渡 周作	高 田	西村 拓人	楊志館															
	高橋 祐		田島 康弘		真崎 健司																
	安部 武秀		谷口 由季		安藤 望																
	首藤 瑞貴		後藤 紘毅		首藤 周夫																
		1' 56" 76		2' 00" 22		2' 06" 10															
WK-1	阿孫 沙綾	大分舞鶴	北村友紀子	大分舞鶴	早川 裕子	楊志館	山崎 里佳	高 田	東 恵莉子	高 田	上田由貴子	大分舞鶴	工藤 知佳	大分豊府	植田 千尋	高 田	藤田 七海	大分舞鶴			
	2' 16" 63		2' 20" 37		2' 21" 98		2' 25" 33		2' 27" 23		2' 30" 05		2' 35" 65		2' 37" 33		2' 40" 76				
WK-2	阿孫 沙綾	大分舞鶴	東 恵莉子	高 田	上田由貴子	大分舞鶴	植田 千尋	高 田	工藤 知佳	大分豊府	早川 裕子	楊志館	藤田 七海	大分舞鶴							
	北村友紀子		山崎 里佳		藤沢 香那		瀬口 美優		亀井 偵代		後藤奈津実		下田 有紗								
		2' 09" 16		2' 14" 82		2' 19" 72		2' 23" 33		2' 40" 53		2' 50" 08		3' 38" 69							
WK-4	阿孫 沙綾	大分舞鶴	東 恵莉子	高 田																	
	北村友紀子		山崎 里佳																		
	上田由貴子		植田 千尋																		
	藤沢 香那		瀬口 美優																		
		2' 03" 74		2' 09" 50																	
男子総合	高 田		大分舞鶴		大分豊府		楊志館		佐伯豊南												
	64点		60点		27点		23点														
女子総合	大分舞鶴		高田		楊志館		大分豊府						競技委員長		高木 宏通						
	42点		29点		9点		6点						記録主任		遠嶋 孝志						



## 平成21年度大分県高等学校体育大会なぎなた競技大会結果

(平成21年5月31日 大分西高校 体育館にて)

### ○演技競技

優勝 後藤 里沙 尾花 麻衣 (大分西)

2位 間部 智美 下部 綾子 (大分西)

3位 志村美寿季 藤原 佑子 (大分西)

[優勝、準優勝選手は全国大会へ]

### ○試合競技

#### 個人の部

優勝 相沢 実智 (大分西)

2位 國宗 浩子 (福徳学院)

3位 志村美寿季 (大分西)

[優勝、準優勝選手は全国大会へ]

(決勝～相沢 ス○ー× 國宗 、 3決～志村 メ メ○ー× 小石)

#### 団体の部

大分西 4－0 日出暘谷

大分西 2－1 福徳学院

福徳学院 2－0 日出暘谷

優勝 大分西 (5年連続20回目)

2位 福徳学院

3位 日出暘谷

[優勝チームは九州大会及び全国大会へ]

第57回大分県高等学校総合体育大会アーチェリー競技 結果

団体

【 男子 】

1位 大分東明 高等学校

金子 令  
久保 樹正  
今井 敦士  
井上 拓哉

【 女子 】

1位 大分東明 高等学校

森岡 明菜  
濱野 七海  
日向 瀨碧  
住田 香

19年連続19回目

2年連続12回目

団体1位には全国・九州大会の出場権を与える。

2位 竹田 高等学校  
下 鶴 仁  
西村 憲史 郎  
麻生 智 紀  
姫 野 盛

2位 竹田 高等学校  
矢須 田 果 步  
加藤 沙 知  
甲斐 文 子  
佐藤 志 穂

3位 大分 高等学校  
河野 直 樹  
吉田 真 也  
阿部 慧 史

3位 大分 高等学校  
伊東 萌 子  
小野 華 穂  
三重 野 文 梨

個人

【 男子 】

1位 金子 令

2位 今井 敦士

3位 下 鶴 仁

【 女子 】

1位 日向 瀨碧

2位 森岡 明菜

3位 佐藤 真奈美

個人・団体以外校の上位1名に全国大会、同じく上位2名に九州大会の出場権を与える。

※ 全国大会・九州大会出場者

竹田高校 下 鶴 仁

岩田高校 元 吉 沙 貴

※ 九州大会出場者

竹田高校 麻 生 智 紀

大分高校 小 野 華 穂

【男子団体組手】

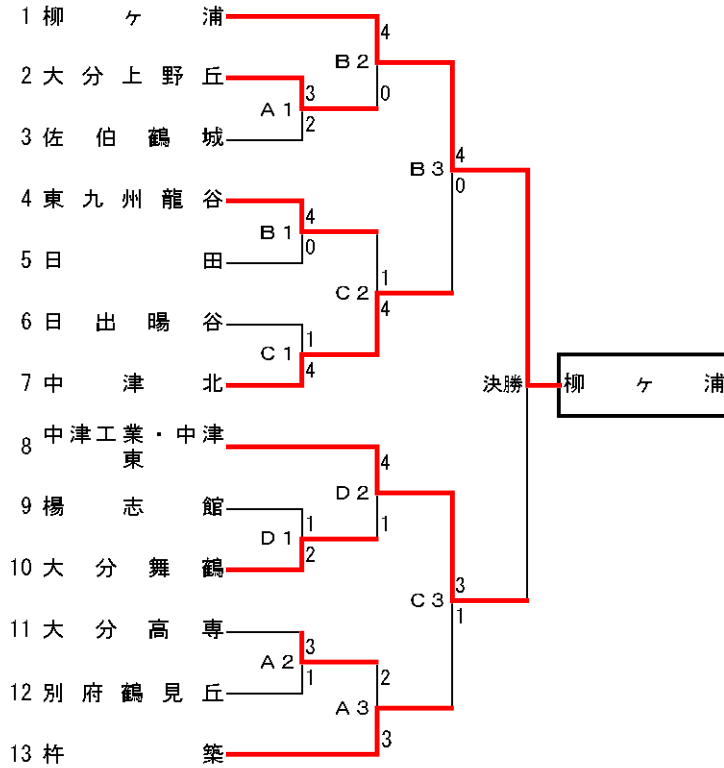

柳ヶ浦	○	5	-	0	×	中津工業・中津東
先鋒 渡邊聖人	○	6	-	1	×	宮本亮司
次鋒 小松稜平	○	5	-	3	×	吉富達也
中堅 中嶋将貴	○	11	-	3	×	村田浩亮
副将 堀部雅也	○	9	-	1	×	河野優貴
大将 阿部良平	○	8	-	0	×	荻野恭史

【女子団体組手】

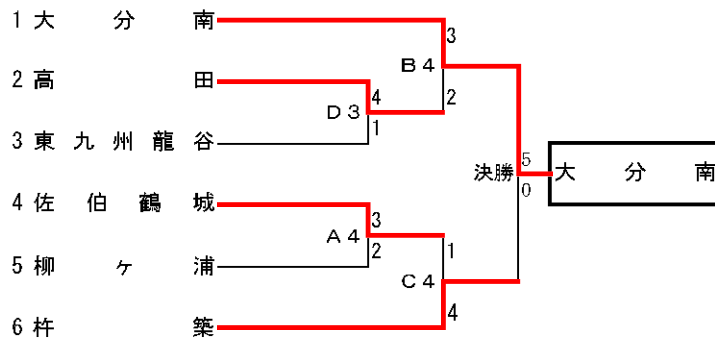

大分南	○	5	-	0	×	杵築
先鋒 保月佳奈	○	9	-	1	×	大野夏実
次鋒 筒井紀江	○	9	-	1	×	河野学美
中堅 首藤亜未	○	9	-	1	×	橋上未沙
副将 賀来なつ美	○	11	-	3	×	佐藤麻衣
大将 大野ひかる	○	11	-	3	×	河野梢

※男女共通 決勝のみ：2分間フルタイム／8ポイント差  
 1回戦～準決勝：1分30秒流し、残り30秒フルタイム／6ポイント差

# 【男子個人組手】

No. 1

## Aパート (27名)

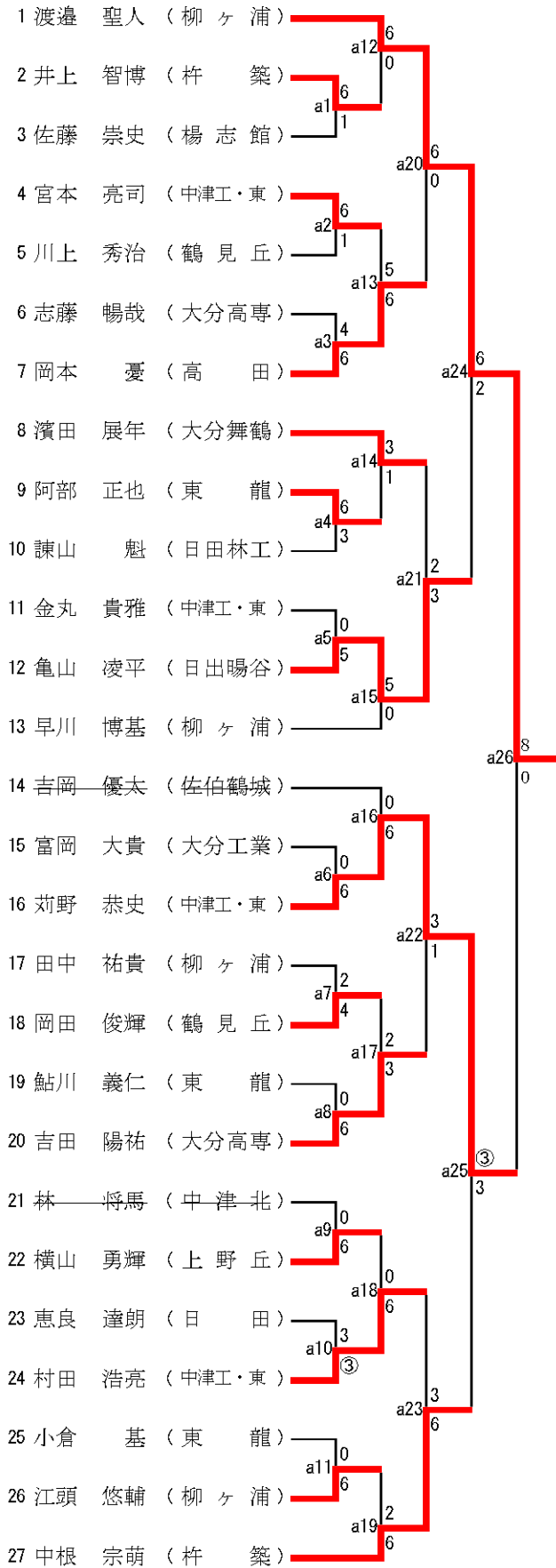

## Bパート (28名)

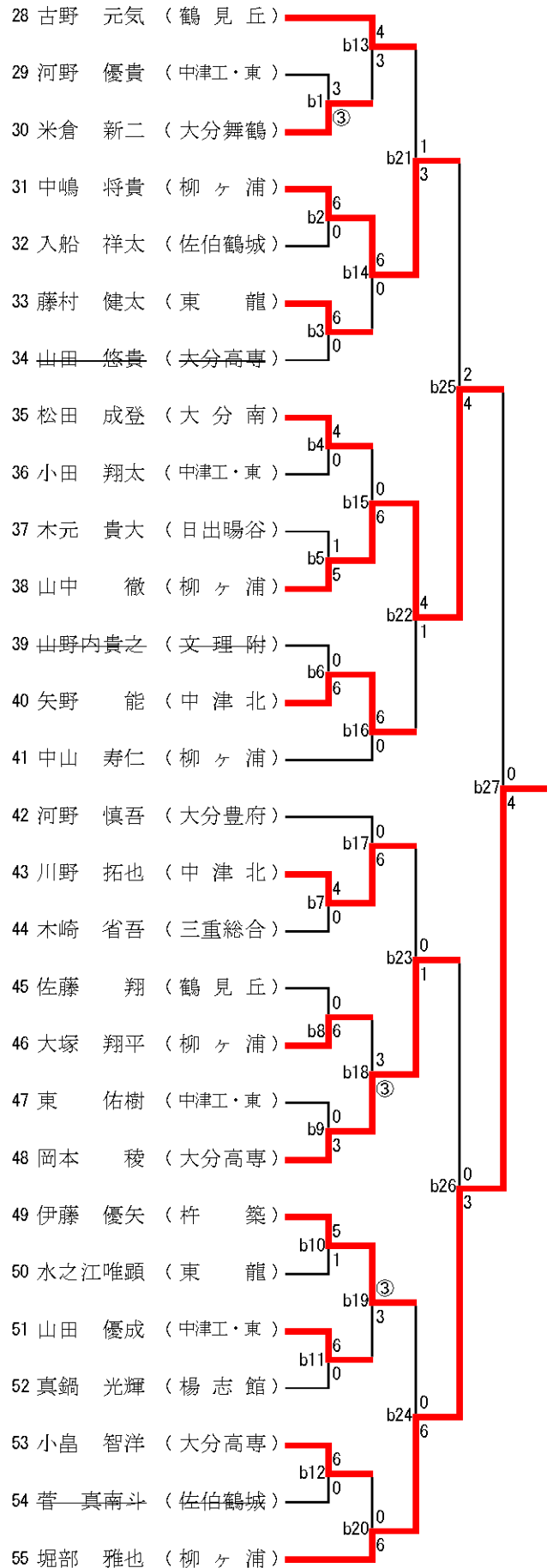

※パート決勝[5回戦]のみ2分間フルタイム／8ポイント差

[1～4回戦]は1分30秒流し、残り30秒フルタイム／6ポイント先取

# 【男子個人組手】

## Cパート (28名)



## Dパート (27名)

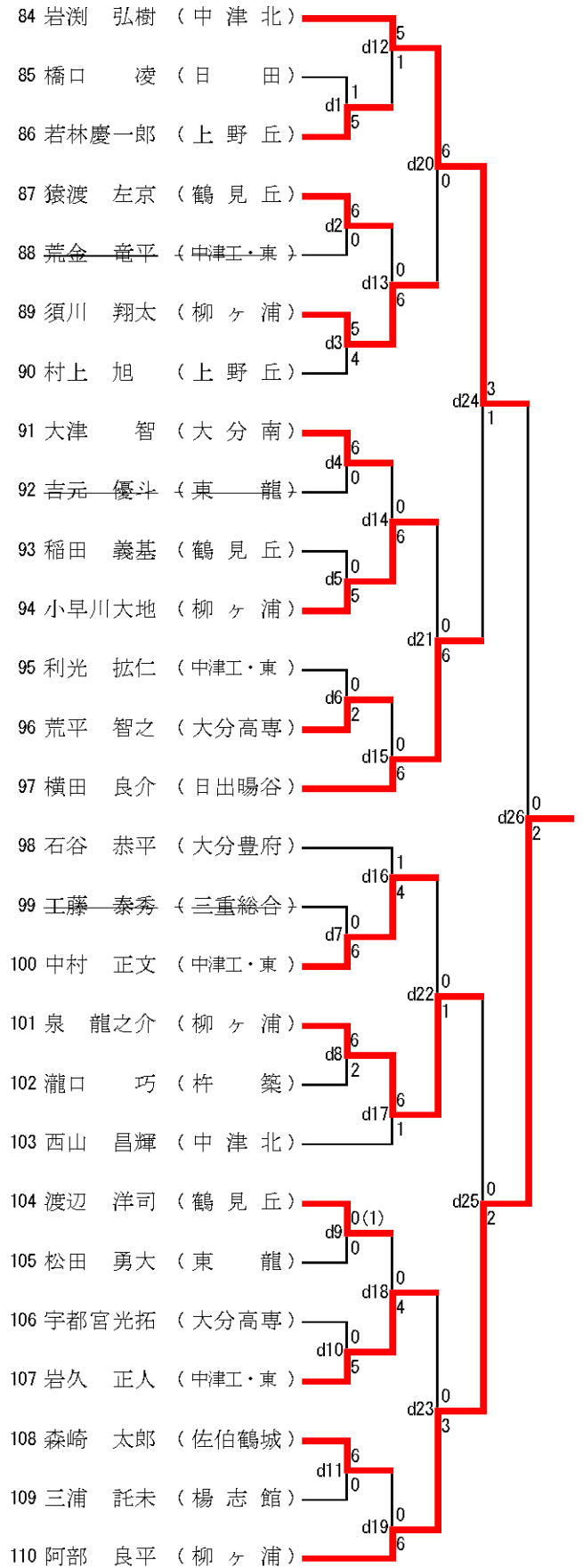

※パート決勝[5回戦]のみ2分間フルタイム／8ポイント差  
 [1～4回戦]は1分30秒流し、残り30秒フルタイム／6ポイント先取

## 【女子個人組手】

### Aパート（11名）

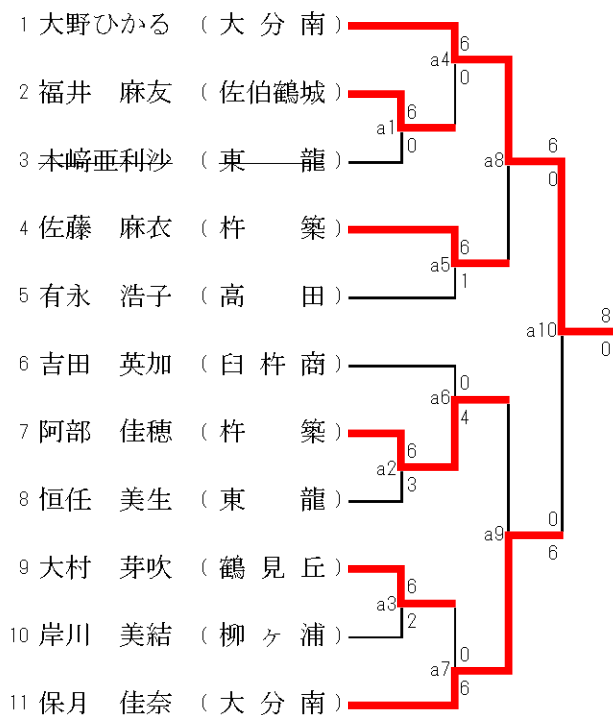

### Cパート（12名）

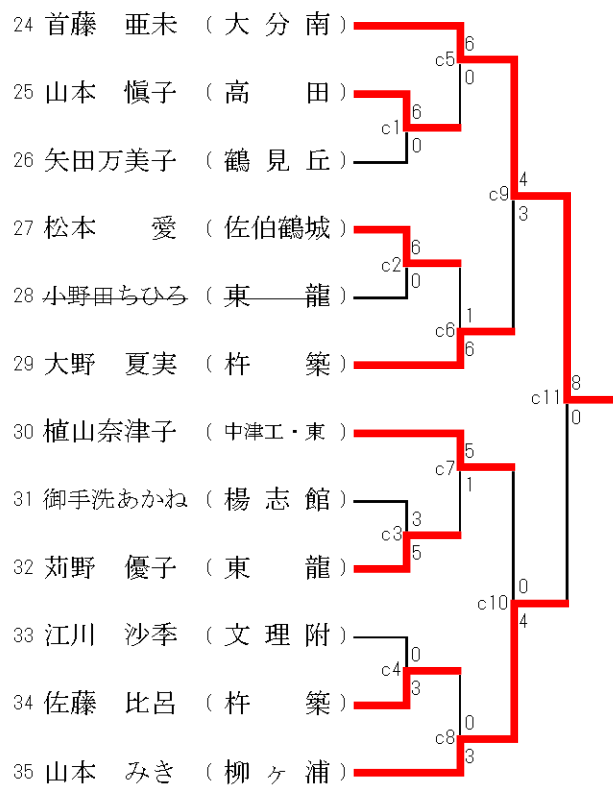

### Bパート（12名）



### Dパート（12名）



※パート決勝[4回戦]のみ2分間フルタイム/8ポイント差  
 [1~3回戦]は1分30秒流し、残り30秒フルタイム/6ポイント先取

# ●男女個人形決勝トーナメント

## ☆男子個人形決勝トーナメント

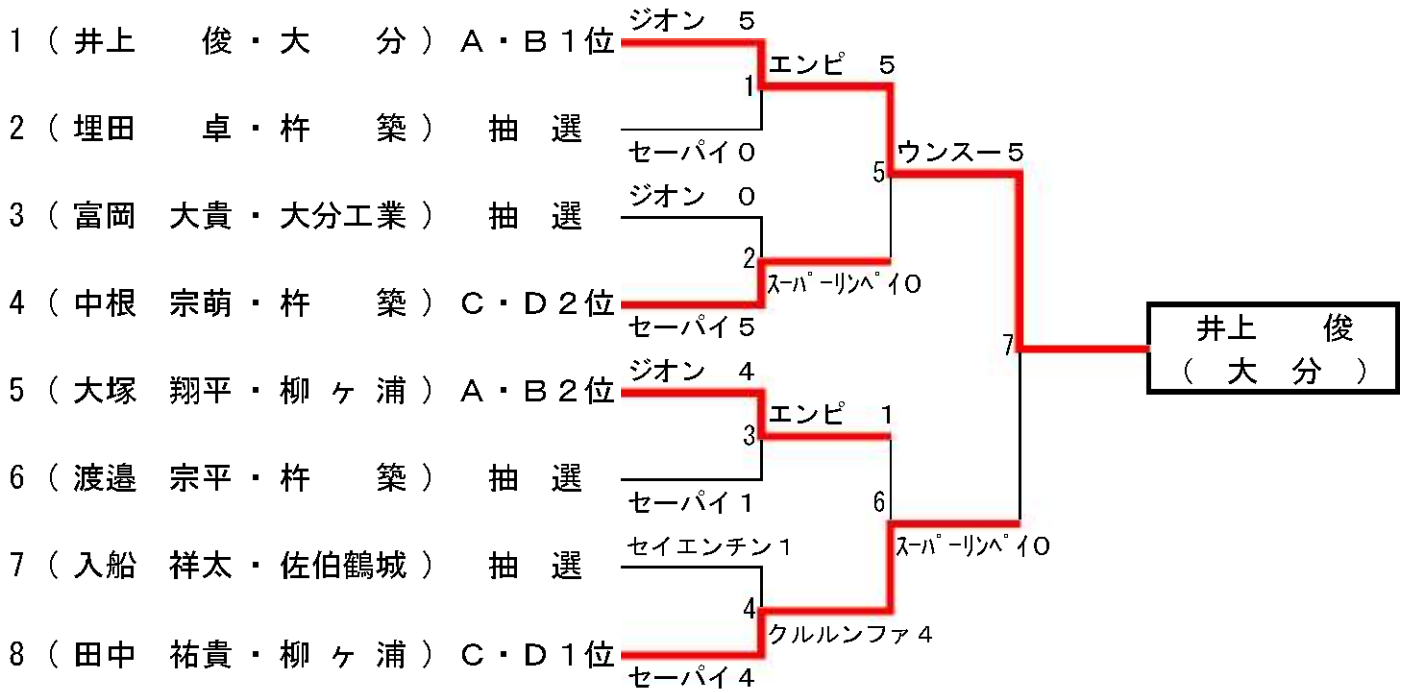

## ☆女子個人形決勝トーナメント

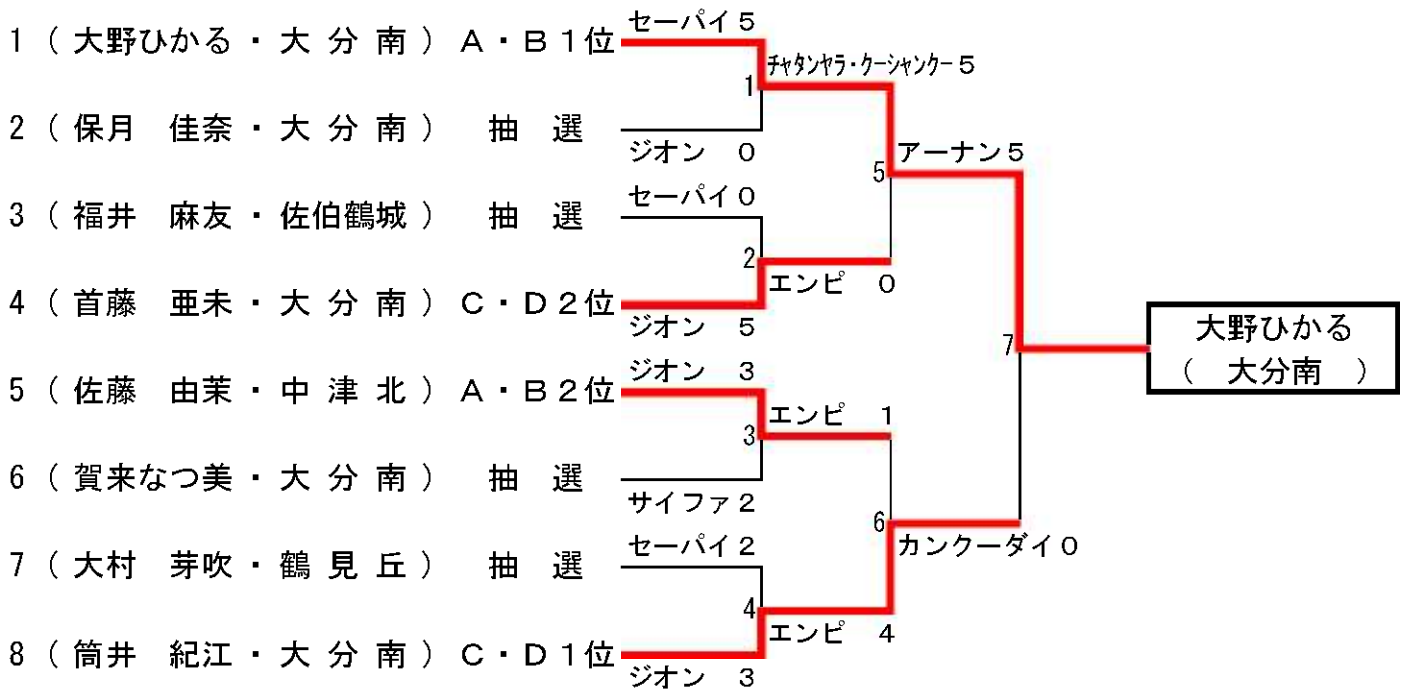

※決勝トーナメント 1回戦については第一指定形  
 準決勝・決勝については得意形とする。

第57回大分県高等学校総合体育大会ゴルフ競技  
平成21年6月1日(月)  
ニッポーゴルフ倶楽部

団体戦

学校名	スコア	競技者名	GROSS	HDCP	NET
大分高校	241.0	中 島 大 介	72	0.0	72.0
		羽 田 野 裕 也	83	0.0	83.0
		小 野 琢 史	86	0.0	86.0
		橋 本 眞	90	0.0	90.0
日本文理大学附属高校	348.0	志 手 勇 貴	104	0.0	104.0
		植 田 祥 嗣	116	0.0	116.0
		戸 羽 昂 勝	128	0.0	128.0
		木 許 良 亮	131	0.0	131.0

個人戦

氏 名	学校名	OUT	I N	GROSS	HDCP	NET	順位
中 島 大 介	大分	40	32	72	0.0	72.0	優勝
矢 辺 聖 也	大分	43	39	82	0.0	82.0	準優勝
羽 田 野 裕 也	大分	43	40	83	0.0	83.0	3位
小 野 琢 史	大分	43	43	86	0.0	86.0	4位
岩 尾 拓 哉	大分	49	39	88	0.0	88.0	5位
山 崎 湧 介	大分工業	43	46	89	0.0	89.0	6位
橋 本 眞	大分	49	41	90	0.0	90.0	7位
山 田 純 輝	明豊	48	44	92	0.0	92.0	8位
山 本 裕 史	国東	47	45	92	0.0	92.0	9位
西 岡 駿	明豊	45	47	92	0.0	92.0	10位
井 上 恭 敏	大分	51	46	97	0.0	97.0	11位
金 榮 彬	大分	55	48	103	0.0	103.0	12位
志 手 勇 貴	文理大附	55	49	104	0.0	104.0	13位
趙 東 永	大分	59	54	113	0.0	113.0	14位
植 田 祥 嗣	文理大附	62	54	116	0.0	116.0	15位
比 嘉 翔 太	大分	64	58	122	0.0	122.0	16位
北 山 翔 一	文理大附	60	63	123	0.0	123.0	17位
戸 羽 昂 勝	文理大附	57	71	128	0.0	128.0	18位
木 許 良 亮	文理大附	70	61	131	0.0	131.0	19位
小 野 聖 人	文理大附	76	62	138	0.0	138.0	20位

【団体戦】 優勝 大分高校 4年連続4回目  
2位 日本文理大学附属高校



第57回大分県高等学校体育大会

ライフル射撃競技

会期 平成21年5月30日(土)

会場 大分県立庄内屋内競技場

<個人戦>

ARS40JW

10:50~12:05

順位	射群	射座	氏名	所属	団体	1	2	3	4			合計	備考
1	1	17	森 瑞希	日田高校		92	97	97	92			378	
2	1	18	田嶋 愛子	由布高校		82	85	84	90			341	

BRS60JM

群10:50~11:50、2射群12:20~13:20

順位	射群	射座	氏名	所属	団体	1	2	3	4	5	6	合計	備考
1	1	3	江藤 賢一	由布高校	○	96	99	100	97	98	94	584	
2	1	2	秦 孝二	由布高校	○	99	91	96	94	94	95	569	
3	1	1	矢野 史人	由布高校	○	94	99	92	94	96	93	568	
4	1	4	堀 貴詞	由布高校	補	92	91	94	93	89	96	555	
5	2	1	田中 将也	由布高校		89	95	91	97	92	89	553	

\*BRの射座は当日に抽選で決定する。

BRS40JW

12:20~13:05

順位	射群	射座	氏名	所属	団体	1	2	3	4			合計	備考
1	2	3	梅木 里紗	由布高校		99	100	100	100			399	大会新
2	2	4	森 瑞希	日田高校		99	99	99	100			397	

\*BRの射座は当日に抽選で決定する。

<団体戦>

BRS60JM

順位	学校	1	2	3	合計	備考
1	由布高校	江藤 賢一	秦 孝二	矢野 史人	1721	
		568	584	569		